

Anuario Estadístico del Estado de **SINALOA**

Edición 1994



INSTITUTO NACIONAL DE ESTADÍSTICA
GEOGRAFÍA E INFORMÁTICA



GOBIERNO DEL ESTADO DE
SINALOA

Anuario Estadístico del Estado de SINALOYA

Edición 1994

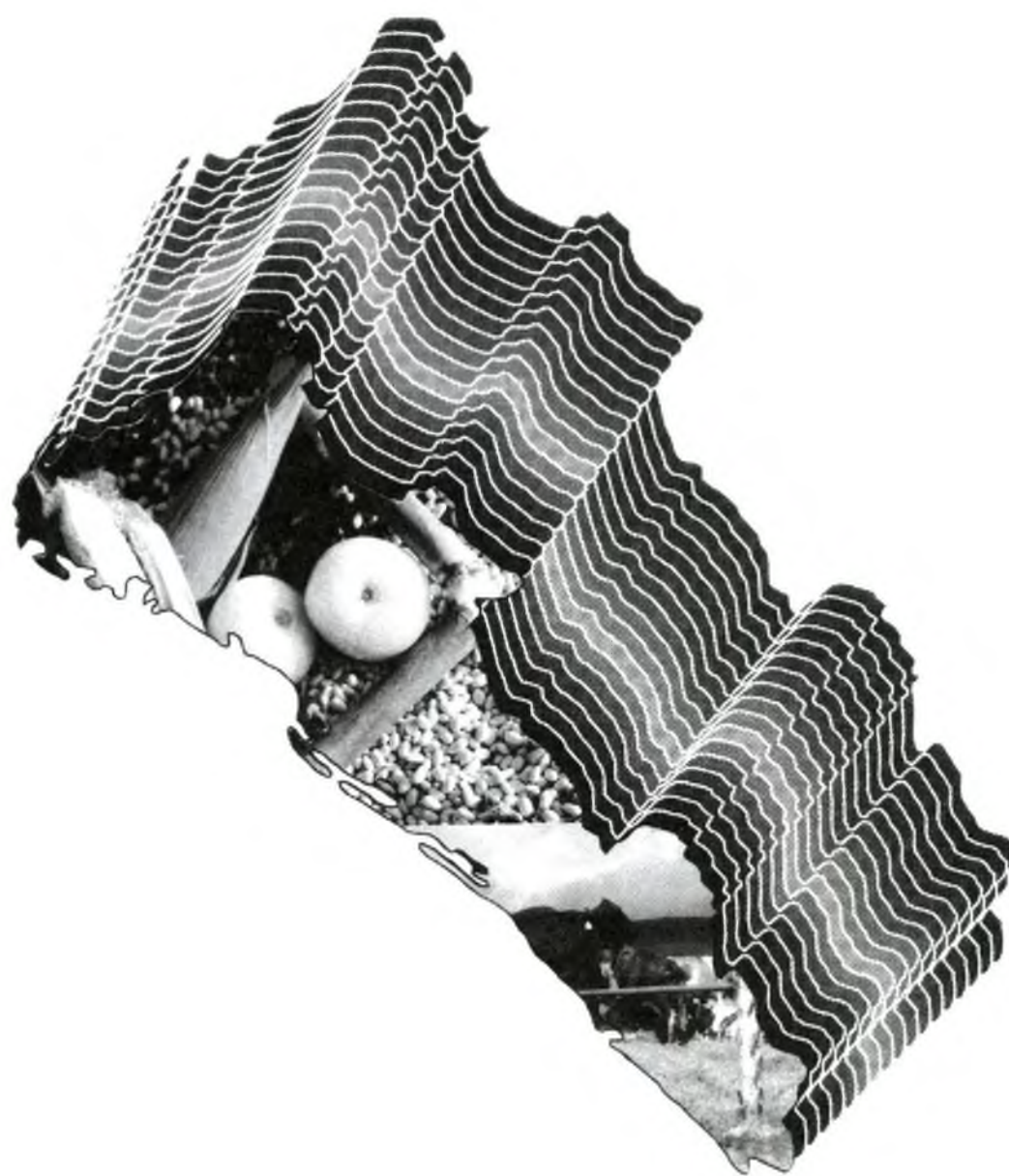

INSTITUTO NACIONAL DE ESTADÍSTICA
GEOGRAFÍA E INFORMÁTICA



GOBIERNO DEL ESTADO DE
SINALOYA

DR © 1994, **Instituto Nacional de Estadística,
Geografía e Informática**
Edificio Sede
Av. Héroe de Nacozari Núm. 2301 Sur
Fracc. Jardines del Parque, CP 20270
Aguascalientes, Ags.

**Anuario Estadístico del Estado de Sinaloa
Edición 1994**

Impreso en México
ISSN 0188-8439

Presentación

El Gobierno del Estado de Sinaloa y el Instituto Nacional de Estadística, Geografía e Informática (INEGI), presentan el *Anuario Estadístico del Estado de Sinaloa*, Edición 1994, documento que forma parte de una serie que comprende a todas las entidades federativas del país.

Esta publicación integra y difunde -incluyendo como preámbulo un mínimo de información geográfica-, estadística básica seleccionada que permite conocer la magnitud, composición, distribución y comportamiento, de universos y fenómenos de interés general. Trata fundamentalmente aspectos sociodemográficos y económicos, para lo cual se recurre -bajo un enfoque de complementariedad- a la estadística generada mediante los últimos censos y encuestas nacionales, y a la que en cada estado se obtiene a partir de registros administrativos; en este último caso predomina la referida a 1993.

A través del esfuerzo cristalizado en esta publicación de periodicidad anual, se pretende contribuir al conocimiento y análisis de los temas abordados, así como también al desarrollo del Sistema Estadístico Estatal y al mejoramiento del Servicio Público de Información.

La realización de este anuario, es fruto de la corresponsabilidad de un gran número de instituciones de los sectores público, privado y social, encargadas de proporcionar, debidamente validada, la información estadística que generan y que conforma cada uno de los capítulos.

En particular, la coordinación de los trabajos estuvo a cargo de la **Dirección de Estudios Económicos y Estadística** de la **Secretaría de Hacienda Pública y Tesorería** y de la **Dirección Regional Noroeste** del INEGI, áreas que manifiestan su reconocimiento a las instituciones participantes y las invitan, de la misma manera que a los usuarios en general, a enviar sus observaciones y sugerencias tendientes a enriquecer la publicación; esto permitirá cubrir, cada vez mejor, las necesidades de información estadística en el ámbito donde se circunscribe el proyecto.

Las sugerencias y comentarios podrán enviarse a:

DIRECCION REGIONAL NOROESTE DEL INEGI

Boulevard García Morales Km 0.5

Código Postal 83220

Teléfonos: 16 07 63 y 16 13 68

Hermosillo, Son.

**SECRETARIA DE HACIENDA PUBLICA Y TESORERIA
DEL GOBIERNO DEL ESTADO DE SINALOA
DIRECCION DE ESTUDIOS ECONOMICOS Y ESTADISTICA**

Palacio de Gobierno -Unidad Administrativa 1er. Piso Ala Sur

Código Postal 80129

Teléfonos: 14 42 18 y 14 06 10 Ext. 155

Culiacán, Sin.

Nota Importante:

Debido al proceso de enriquecimiento continuo de la publicación, esta edición de 1994 no guarda plena coincidencia con la de 1993; ello se debe a lo siguiente: se incorporan y/o modifican algunos cuadros estadísticos, considerando, por un lado, las sugerencias de las instituciones que participan y, por otro, la necesidad de adecuaciones a partir del desarrollo del diseño conceptual para el tratamiento de los temas.

En cuanto a la actualización del contenido, cabe señalar que se vuelven a publicar los cuadros con información censal, en virtud de que constituyen una referencia de carácter estructural en cuanto a los temas que cubre; su actualización se llevará a cabo una vez que se disponga de los resultados de los próximos censos.

Por último, la estadística proveniente de oficinas regionales o delegacionales que se presenta en cada cuadro con una anotación expresa respecto a su carácter preliminar, es susceptible de ser modificada por parte de la propia oficina que las proporcionó, independientemente de los ajustes derivados del proceso de validación por parte del área central que corresponda.

Introducción

Dentro del proceso de desarrollo nacional, la información estadística constituye un insumo fundamental para la elaboración de diagnósticos, la formulación, instrumentación y control de planes y programas, así como para evaluar los resultados de la gestión pública; asimismo, es un elemento indispensable en la realización de estudios e investigaciones por parte de usuarios del sector privado y académico, y del público en general. Esto es así, en virtud de que con la información estadística es posible caracterizar y conocer los fenómenos económicos y sociales, lo cual permite el análisis y la toma de decisiones para alcanzar los objetivos que se persiguen.

Consecuente con lo anterior, y de acuerdo a la legislación en la materia, el **Instituto Nacional de Estadística, Geografía e Informática (INEGI)** genera información estadística sobre una amplia variedad de temas económicos y sociodemográficos, a partir de un *Programa de Censos Nacionales*, otro de *Estadísticas de Corto Plazo (Encuestas en Hogares y en Establecimientos)* y uno más de *Estadísticas Continuas, Sociodemográficas y Económicas*, cuyos resultados se ponen al alcance de los usuarios a través de libros y medios magnéticos. Simultáneamente, el **INEGI** atiende otros dos programas estadísticos sustentados en parte por los tres ya mencionados: el de *Contabilidad Nacional*, mediante el que se produce estadística sobre los grandes agregados económicos nacionales, y el de *Integración de Estadísticas Sectoriales, Estatales y Regionales*, por medio del cual, bajo un enfoque de complementariedad, se integran estadísticas seleccionadas producidas por el propio **Instituto**, y estadísticas generadas por diferentes instituciones de los sectores público, privado y social, lo que permite

ofrecer a los usuarios, en un solo producto, la información más relevante que se encuentra disponible sobre un sector o actividad económica, o bien, sobre diversos temas, pero teniendo como circunscripción una determinada entidad federativa o un municipio. Precisamente, dentro de ese programa se ubica el proyecto de *Anuarios Estadísticos de los Estados (AEE)*, mismo que se orienta a generar productos cuyo contenido cubre temas económicos y sociodemográficos con cifras desagregadas al nivel de los municipios que conforman cada estado.

El antecedente de los *Anuarios* se encuentra en los *Manuales de Estadísticas Básicas de los Estados (MEBE, 1979-84)*, primer esfuerzo de alcance nacional dirigido a satisfacer las necesidades de información, sobre un amplia cobertura de temas referidos a cada estado y a sus municipios. Ambos proyectos se establecieron en congruencia con la necesidad reflejada en las acciones, que traducidas en la publicación de compendios, prontuarios, breviaros, agendas, memorias, cuadernos, monografías, anuarios y otro tipo de productos, en diferentes momentos han realizado los propios **Gobiernos de los Estados**, e incluso algunas instituciones de los sectores público federal y privado, con el propósito de integrar y disponer de información acerca de la unidad político-administrativa de su interés.

A través de los *MEBE*, se buscaba integrar toda la estadística que sobre un estado estuviese disponible, ejercicio que permitiría identificar la problemática en materia de información estadística estatal y municipal. A partir de esos resultados y de la experiencia operativa que se tuvo, nace en 1984 el proyecto *AEE*, mismo que, desde entonces y hasta la fecha, se ha

desarrollado con las autoridades estatales y las instituciones fuente, para avanzar en cuanto a la integración de la información estadística, conforme a los requisitos mínimos que ésta debe tener para servir como sustento del análisis y la toma de decisiones: *significación conceptual, veracidad, suficiencia, operatividad, comparabilidad, oportunidad, accesibilidad y continuidad.*

El proyecto *AEE* tiene como objetivo *integrar y publicar cada año, información estadística del ámbito estatal, sobre la dimensión, estructura, distribución y comportamiento de universos y fenómenos de interés general, para el conocimiento básico de cada entidad.* Persigue en particular: a) ofrecer las estadísticas relevantes más recientes del contexto estatal, bajo normas de presentación que faciliten la consulta; b) servir de base para el desarrollo de un banco de datos a nivel de cada estado, en donde se almacene y sistematice la información con mayores niveles de desagregación y, c) constituir un instrumento de diagnóstico de la información generada en las entidades por los diferentes sectores, que permita la identificación de problemas básicos que requieran atención y solución. Estos objetivos son congruentes con el proceso de modernización nacional, el cual, sin duda, debe sustentarse en más y mejor información estadística, disponible en el momento, el lugar y con las características que se requiera.

La importancia del proyecto *AEE*, radica en su contribución al desarrollo de los **Sistemas Estadísticos de los Estados**, ya que su ejecución coadyuva a consolidar aspectos básicos relativos a los procesos de integración y difusión de la información, especialmente el establecimiento de flujos continuos de estadísticas entre los generadores y los usuarios. Esto es posible en virtud de que participan los **Gobiernos de los Estados**, las **Instituciones de los Sectores Público, Privado y Social** y el

INEGI. Este esquema de corresponsabilidad tiene como marco de referencia, al Subcomité Técnico Regional de Estadística y de Información Geográfica - adscrito al COPLADE -, figura jurídica en la que de acuerdo a la *Ley de Información Estadística y Geográfica*, concurren la Federación y los Estados para conjuntar esfuerzos y recursos en cuanto al desarrollo estadístico. Específicamente, los trabajos en las entidades federativas se coordinan con el área que tiene asignada la función en materia estadística dentro de la Administración Pública Estatal.

Las acciones impulsadas con el proyecto, permiten integrar, en cada estado, un *Anuario* con información estadística producida por más de 40 instituciones de los diferentes sectores, simplificando el acceso de los usuarios a las cifras que año con año se producen, con lo cual se fortalece el **Servicio Público de Información.** Adicionalmente, en virtud de que estas publicaciones se elaboran bajo criterios homogéneos, se tiende a posibilitar la comparabilidad de datos entre los estados y a través del tiempo. Cabe señalar que las estadísticas integradas en cada entidad, adquieren mayor utilidad en la medida que pueden referenciarse con los totales que corresponden al país. En tal sentido, el carácter nacional del proyecto permite establecer los mecanismos para buscar la congruencia de resultados entre las cifras que se integran en los estados y las difundidas en forma agregada por parte de las instituciones centrales, aspecto sustantivo dentro del proceso de descentralización y desarrollo del **Sistema Nacional de Estadística.**

Las cifras que se ofrecen en los *Anuarios* son aportadas por instituciones cuyos sistemas de información presentan distintos grados de desarrollo, lo que se traduce en la necesidad de realizar tareas de revisión, adecuación y homogeneización de cuadros estadísticos, que en algunos casos no

desembocan en los resultados esperados de acuerdo a la normatividad establecida. De la misma manera, el mayor o menor grado de descentralización existente en las instituciones en materia estadística, condiciona la posibilidad de obtener las cifras en el ámbito de los estados. En particular, en el caso de las estadísticas obtenidas por conducto de las delegaciones u oficinas regionales, los resultados que se incluyen en los *Anuarios* tienen carácter preliminar, mientras no sean liberados como definitivos por parte del área central correspondiente, proceso que pudiese dar lugar a determinados ajustes numéricos. Estas limitaciones, sin embargo, se irán superando paulatinamente a partir de la concertación, la coordinación y la corresponsabilidad de las instancias involucradas, así como del desarrollo operativo y normativo, de la conjunción de recursos y de la capacitación que se lleve a cabo.

Cada *Anuario* está integrado por un capítulo sobre *Aspectos Geográficos*, mismo que sirve como referencia del espacio físico al que corresponden las estadísticas. Un segundo capítulo es el relativo a la *Infraestructura*, el cual contiene estadística sobre el registro del acervo de bienes de capital social que crean condiciones propicias para la convivencia humana o para servir de apoyo a la producción económica; en éste se incluye un apartado sobre los asentamientos humanos y otro acerca de las comunicaciones y el transporte. Un tercer capítulo es el de *Aspectos Sociodemográficos*, que se destina a la estadística sobre población, cuyo contenido se orienta desde el punto de vista de satisfactores socialmente requeridos para el bienestar, desarrollo y prevalencia de aquélla; se cubren los temas de demografía, empleo, salud, educación y seguridad y orden público. Por último, los *Anuarios* incorporan un capítulo de *Aspectos Económicos*, enfocado a la presentación de estadísticas que muestran un panorama del

aparato productivo de la entidad, considerando además información complementaria relacionada con el proceso de producción; dentro de este capítulo se insertan los apartados de agropecuario, silvicultura y pesca, industria (minera, manufacturera, construcción y electricidad) y servicios (comercio, turismo y servicios financieros y administración pública).

Los contenidos de cada apartado se integran con datos censales y una proporción predominante de estadística obtenida a través de los registros administrativos de las fuentes que colaboran; en ambos casos las cifras corresponden al último año que se encuentre disponible. El contenido y la forma de abordar cada tema, a partir de una combinación de cuadros y gráficas, pretende facilitar la consulta que realizan los distintos usuarios.

Por la amplia cobertura temática de los *Anuarios*, la desagregación municipal del contenido y la periodicidad de los productos, se les considera como documentos de utilidad para todo tipo de usuario que tenga interés en la información estadística de cada estado, tanto los especializados, como aquéllos cuyos requerimientos se ubican en un nivel de consulta básica.

Finalmente, es oportuno comunicar a todos los usuarios de la presente edición, que el proyecto *AEE*, se inscribe en una dinámica de enriquecimiento y superación permanente, de tal forma que cada vez se ofrezcan mejores resultados. En este sentido, se advierte al lector, que no necesariamente habrá plena coincidencia de contenidos estadísticos entre las distintas ediciones que se han publicado de cada *Anuario*, máxime si se toma en cuenta que de manera continua se presentan nuevas necesidades y se identifica más información relevante, a la par que se desarrollan los criterios respecto al tratamiento de la misma.

Instituciones Locales y Representaciones Federales que Proporcionaron Información

	Siglas Utilizadas
Agroasemex, S. A.	AGROASEMEX
Banco Nacional de Crédito Rural, S.N.C.	BANRURAL
Banco de Comercio Exterior	BANCOMEXT
Banco de México	BANXICO
Centro de Integración Juvenil, A.C.	
Centro SCT Sinaloa	SCT
Comisión Estatal de Agua Potable y Alcantarillado	
Comisión Federal de Electricidad	CFE
Comisión Nacional del Agua	CNA
Comisión Nacional Bancaria	
Comisión Nacional de los Salarios Mínimos	CNSM
Compañía Nacional de Subsistencias Populares	CONASUPO
Coordinación General de Salud del Gobierno del Estado	
Fideicomisos Instituidos en Relación con la Agricultura	FIRA
Fideicomiso de Riesgo Compartido	FIRCO
Fondo de la Vivienda del Instituto de Seguridad y Servicios Sociales de los Trabajadores del Estado	FOVISSSTE
Fondo Nacional de Fomento al Turismo	FONATUR
H. Ayuntamiento en el Estado	
H. Congreso del Estado	
Hospital Civil de Culiacán del Gobierno del estado	
Hospital Pediátrico de Sinaloa del Gobierno del Estado	
Instituto del Fondo Nacional de la Vivienda para los Trabajadores	INFONAVIT
Instituto Mexicano del Seguro Social	IMSS
Instituto Nacional de Estadística, Geografía e Informática	INEGI
Instituto Nacional para la Educación de los Adultos	INEA
Instituto de Seguridad y Servicios Sociales de los trabajadores del Estado	ISSSTE
Instituto de Vivienda del Estado de Sinaloa	
MEGACABLE	MEGACABLE
Movimiento en Telefonía	MOVITEL
Nacional Financiera, S.N.C.	NAFIN
Secretaría de Administración del Gobierno del Estado	
Secretaría de Agricultura y Recursos Hidráulicos	SARH
Secretaría de Fomento y Comercio Industrial	SECOFI
Secretaría de Educación Pública	SEP
Secretaría de Hacienda Pública y Tesorería del Gobierno del Estado	
Secretaría de Promoción Económica y Fomento Industrial del Gobierno del Estado	
Secretaría de Protección Ciudadana del Gobierno del Estado	
Secretaría de Pesca	SEPESCA
Secretaría de Vialidad y Transportes del Gobierno del Estado	
Secretaría del Trabajo y Previsión Social	SEDESOL
SECTUR, Coordinación General de Turismo en el Estado	
Servicio Postal Mexicano	SEPOMEX
Telefonía Celular	TELCEL
Telecomunicaciones de México	TELECOMM
Teléfonos de México, S. A. de C. V.	TELMEX

Otras Siglas Utilizadas

ANDSA	Almacenes Nacionales de Depósito, S.A.
BORUCONSA	Bodegas Rurales CONASUPO, S.A. de C.V.
CENDI	Centro de Desarrollo Infantil
CONAFE	Consejo Nacional de Fomento Educativo
SSA	Secretaría de Salud

Signos y Símbolos Utilizados

P/	Cifras Preliminares
ND	No Disponible
NA	No Aplicable
NS	No Significativo
-	Cero
(-)	Cifra Negativa

Estados Unidos Mexicanos



División Político - Administrativa

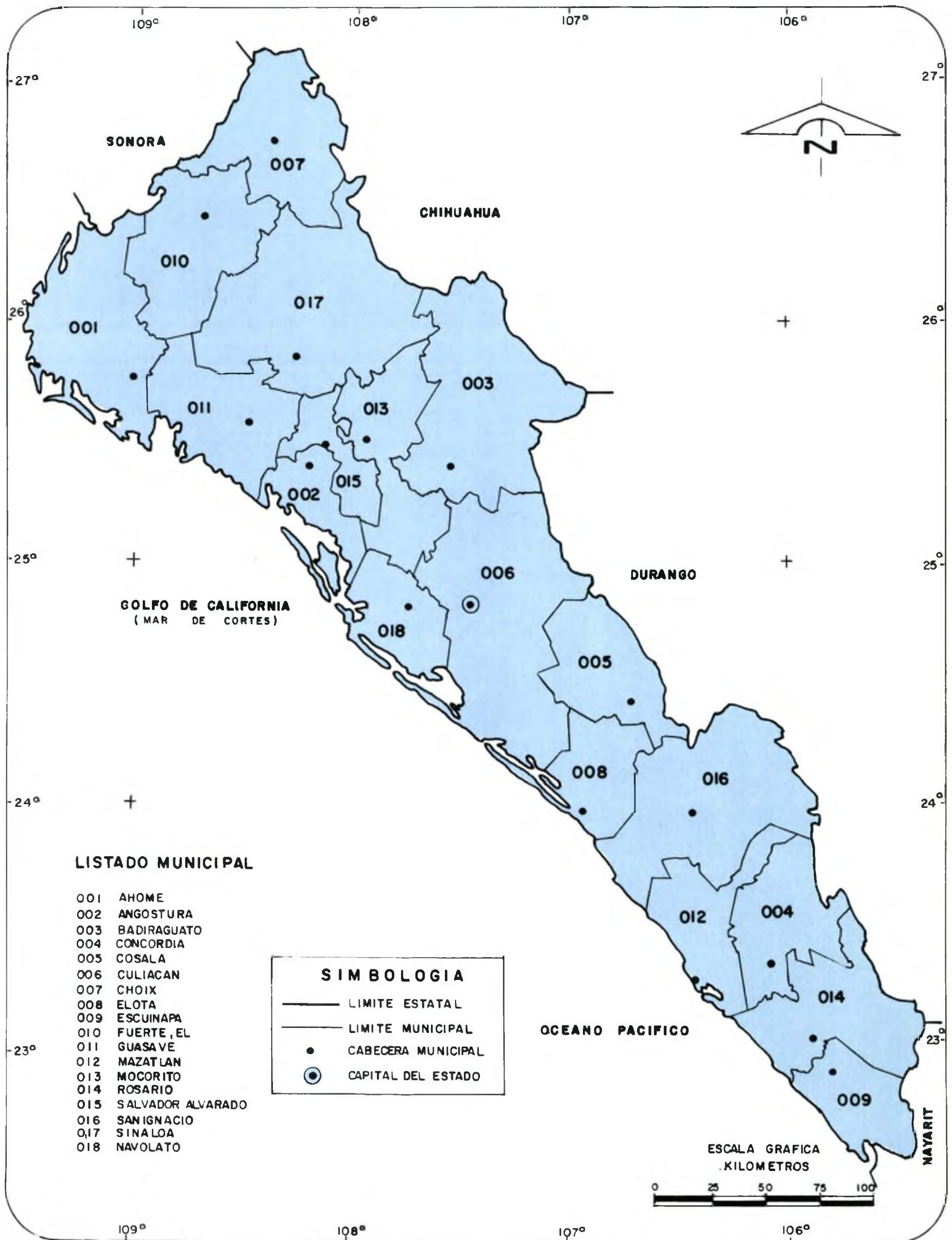

NOTA: La división político-administrativa no necesariamente coincide con los límites geoestadísticos que son utilizados por el INEGI para el levantamiento de los censos.

FUENTE: Gobierno del Estado. Plano Político Oficial del Estado de Sinaloa, 1: 500 000. 1987.

Indice General

1.	Aspectos Geográficos	1
2.	Infraestructura	15
2.1	Asentamientos Humanos	21
2.2	Comunicaciones y Transporte	41
3.	Aspectos Sociodemográficos	71
3.1	Demografía	79
3.2	Empleo	109
3.3	Salud	139
3.4	Educación	167
3.5	Seguridad y Orden Público	195
4.	Aspectos Económicos	205
4.1	Agropecuario, Silvicultura y Pesca	215
4.1.1	Agricultura	215
4.1.2	Ganadería	234
4.1.3	Silvicultura	251
4.1.4	Pesca	258
4.2	Industria	265
4.2.1	Minera	265
4.2.2	Manufacturera	271
4.2.3	Construcción	275
4.2.4	Electricidad	280
4.3	Servicios	286
4.3.1	Comercio	286
4.3.2	Turismo	291
4.3.3	Servicios Financieros y Administración Pública	299

1. Aspectos Geográficos

1.1	Ubicación Geográfica	3
1.2	División Municipal	3
1.2.1	Coordenadas Geográficas y Altitud de las Cabeceras Municipales	4
1.3	Elevaciones Principales	5
1.4	Climas	5
1.4.1	Temperatura Media y Precipitación Promedio Anuales	6
1.5	Regiones y Cuencas Hidrológicas	6
1.5.1	Corrientes de Agua	7
1.5.2	Cuerpos de Agua	7
Mapa 1	Infraestructura para el Transporte	8
Mapa 2	Orografía	9
Mapa 3	Climas	10
Mapa 4	Isotermas	11
Mapa 5	Isoyetas	12
Mapa 6	Regiones y Cuencas Hidrológicas	13
Mapa 7	Corrientes y Cuerpos de Agua	14

Nota

Este capítulo comprende información que constituye una referencia para que el lector pueda ubicar geográficamente los fenómenos socioeconómicos expresados en los datos estadísticos.

El contorno estatal de los mapas que se presentan en este capítulo se basa en la Carta Topográfica escala 1: 1 000 00 (segunda edición), editada por el INEGI. En los mapas generalmente no se representan áreas con superficie menor a 156.25 kilómetros cuadrados.

Para mayor información sobre la geografía estatal, se sugiere consultar publicaciones editadas por el INEGI, entre las que se encuentran: Cartografía topográfica, geológica, de uso de suelo y vegetación, edafológica y de uso potencial, en escala 1:250 000.

1. ASPECTOS GEOGRAFICOS

UBICACION GEOGRAFICA

CUADRO 1.1

Coordenadas geográficas extremas	Al norte 27° 03', al sur 22° 29' de latitud norte; al este 105° 23', al oeste 109° 27' de longitud oeste. (a)
Porcentaje territorial	El estado de Sinaloa representa el 2.9% de la superficie del país. (b)
Colindancias	Sinaloa colinda al norte con Sonora y Chihuahua, al este con Durango y Nayarit, al sur con Nayarit y el Océano Pacífico, y al oeste con el Golfo de California y Sonora. (a)

FUENTE: (a) INEGI. Carta Topográfica, 1:1 000 000 (segunda edición).
 (b) INEGI-DGG. Superficie de la República Mexicana por Estados. Inédito.

DIVISION MUNICIPAL

CUADRO 1.2

CLAVE	MUNICIPIO	CABECERA MUNICIPAL
001	Ahome	Mochis, Los
002	Angostura	Angostura
003	Badiraguato	Badiraguato
004	Concordia	Concordia-Villa de San Sebastián
005	Cosalá	Cosalá
006	Culiacán	Culiacán Rosales
007	Choix	Choix
008	Elota	Cruz, La - La Cruz de Elota-
009	Escuinapa	Escuinapa
010	Fuerte, El	Fuerte, El
011	Guasave	Guasave
012	Mazatlán	Mazatlán
013	Mocorito	Mocorito
014	Rosario	Rosario, El
015	Salvador Alvarado	Guamúchil
016	San Ignacio	San Ignacio
017	Sinaloa	Sinaloa de Leyva
018	Navolato	Navolato

FUENTE: INEGI. División Municipal de las Entidades Federativas, XI Censo General de Población y Vivienda, 1990.

COORDENADAS GEOGRAFICAS Y ALTITUD DE LAS CABECERAS MUNICIPALES

CUADRO 1.2.1

CABECERA	LATITUD NORTE		LONGITUD OESTE		ALTITUD msnm
	Grados	Minutos	Grados	Minutos	
Mochis, Los	25	47	108	59	10
Angostura	25	22	108	09	30
Badiraguato	25	22	107	33	200
Concordia-Villa de San Sebastián	23	17	106	04	120
Cosalá	24	25	106	42	380
Culiacán Rosales	24	48	107	23	60
Choix	26	43	108	19	220
Cruz, La - La Cruz de Elota -	23	55	106	53	20
Escuinapa	22	50	105	47	20
Fuerte, El	26	25	108	37	80
Guasave	25	34	108	28	20
Mazatlán	23	14	106	23	10
Mocorito	25	29	107	55	80
Rosario, El	22	59	105	51	20
Guamúchil	25	27	108	04	50
San Ignacio	23	56	106	25	140
Sinaloa de Leyva	25	49	108	13	80
Navolato	24	46	107	41	10

NOTA: Los valores de latitud y longitud están aproximados a minutos y los de altitud a decenas de metros.

msnm: metros sobre el nivel del mar.

FUENTE: CGSNEGI. Carta Topográfica, 1:50 000.

ELEVACIONES PRINCIPALES

CUADRO 1.3

NOMBRE	ALTITUD msnm	LATITUD NORTE		LONGITUD OESTE	
		Grados	Minutos	Grados	Minutos
Picacho Los Frailes	2 520	23	54	106	03
Mesa San Bartolo	2 520	23	38	105	51
Cordón El Copo Alto	2 520	23	57	105	57
Cerro Pelón	2 500	25	46	107	06
Cerro Los Algodones	2 300	25	48	107	39
Cerro La Bandera	2 280	26	48	108	02

FUENTE: CGSNEGI. Carta Topográfica, 1:50 000.

CLIMAS

CUADRO 1.4

TIPO O SUBTIPO	SIMBOLO	% DE LA SUPERFICIE ESTATAL
Cálido subhúmedo con lluvias en verano	A(w)	36.10
Semicálido subhúmedo con lluvias en verano	ACw	11.43
Templado subhúmedo con lluvias en verano	C(w)	4.12
Semiseco muy cálido y cálido	BS1(h')	20.92
Seco muy cálido y cálido	BS(h')	17.77
Seco semicálido	BSh	0.14
Muy seco muy cálido y cálido	BW(h')	9.52

FUENTE: CGSNEGI. Carta de Climas, 1:1 000 000.

TEMPERATURA MEDIA Y PRECIPITACION PROMEDIO ANUALES

CUADRO 1.4.1

ESTACION CLAVE	NOMBRE	SIMBOLO DE CLIMA	TEMPERATURA Grados Centígrados	PRECIPITACION Milímetros
25-031	Mazatlán	A (w)	24.1	812.0
25-038	Palmito, El	ACw	16.7	1240.1
25-128	Surutáto	C (w)	15.7	1190.7
25-016	Culiacán	BS1 (h´)	24.9	671.4
25-047	San Blas	BS (h´)	24.7	435.8
25-059	Topolobampo	BW (h´)	24.2	245.3

FUENTE: CGSNEGI. Carta de Climas, 1:1 000 000.

REGIONES Y CUENCAS HIDROLOGICAS

CUADRO 1.5

REGION		CUENCA		% DE LA SUPERFICIE ESTATAL	
CLAVE	NOMBRE	CLAVE	NOMBRE		
RH10	Sinaloa	A	R. Piaxtla-		
			R. Elota- R. Quelite		13.01
		B	R. San Lorenzo		7.22
		C	R. Culiacán		15.67
		D	R. Mocorito		11.54
		E	R. Sinaloa		14.91
		F	Bahía Lechuguilla-Ohuira-		6.83
			Nayachiste		
RH11	Presidio-San Pedro	G	R. Fuerte	12.27	
		H	Estero de Bacorehuis	3.31	
		B	R. Acaponeta	3.15	
		C	R. Baluarte	5.01	
		D	R. Presidio	7.08	

FUENTE: CGSNEGI. Carta Hidrológica Aguas Superficiales, 1:1 000 000.

CORRIENTES DE AGUA**CUADRO 1.5.1**

NOMBRE	UBICACION	NOMBRE	UBICACION
Fuerte Sinaloa	RH10G	Choix	RH10G
Culiacán	RH10E	Pánuco	RH11C
Ocoroni	RH10C	Quelite	EH10A
Piactla	RH10E	Surutáto	RH10C
Presidio	RH10A	Humaya	RH10C
San Lorenzo	RH11D	Palmarito	RH10D
Elota	RH10B	Evora	RH10D
Choix	RH10B	Cedros, Los	RH11C
	RH10G		

FUENTE: CGSNEGI. Carta Hidrológica Aguas Superficiales, 1:1 000 000.

CUERPOS DE AGUA**CUADRO 1.5.2**

NOMBRE	UBICACION	NOMBRE	UBICACION
P. José López Portillo (El Comedero)	RH10B	P. Guillermo Blake Aguilar (El sabinal)	RH10E
P. Miguel Hidalgo (Mahome)	RH10G	P. Eustaquio Buelna (Guamúchil)	RH10D
P. Adolfo López Mateos (El Humaya)	RH10C	P. Las Juntas	RH10A
P. Gustavo Díaz Ordáz (Bacurato)	RH10E	P. Las Tortugas L. Agua Grande	RH11C RH11B
P. Sanalona Sanalona	RH10C	L. El Caimanero	RH11D
P. Aurelio Benassini (El Salto)	RH10A	E. Bacorehuis	RH10H
P. Josefa Ortiz de Dominguez (El Sabino)	RH10G		

FUENTE: CGSNEGI. Carta Hidrológica Aguas Superficiales, 1:1 000 000
INEGI. Estudios Hidrológicos del Estado de Sinaloa. Inédito.

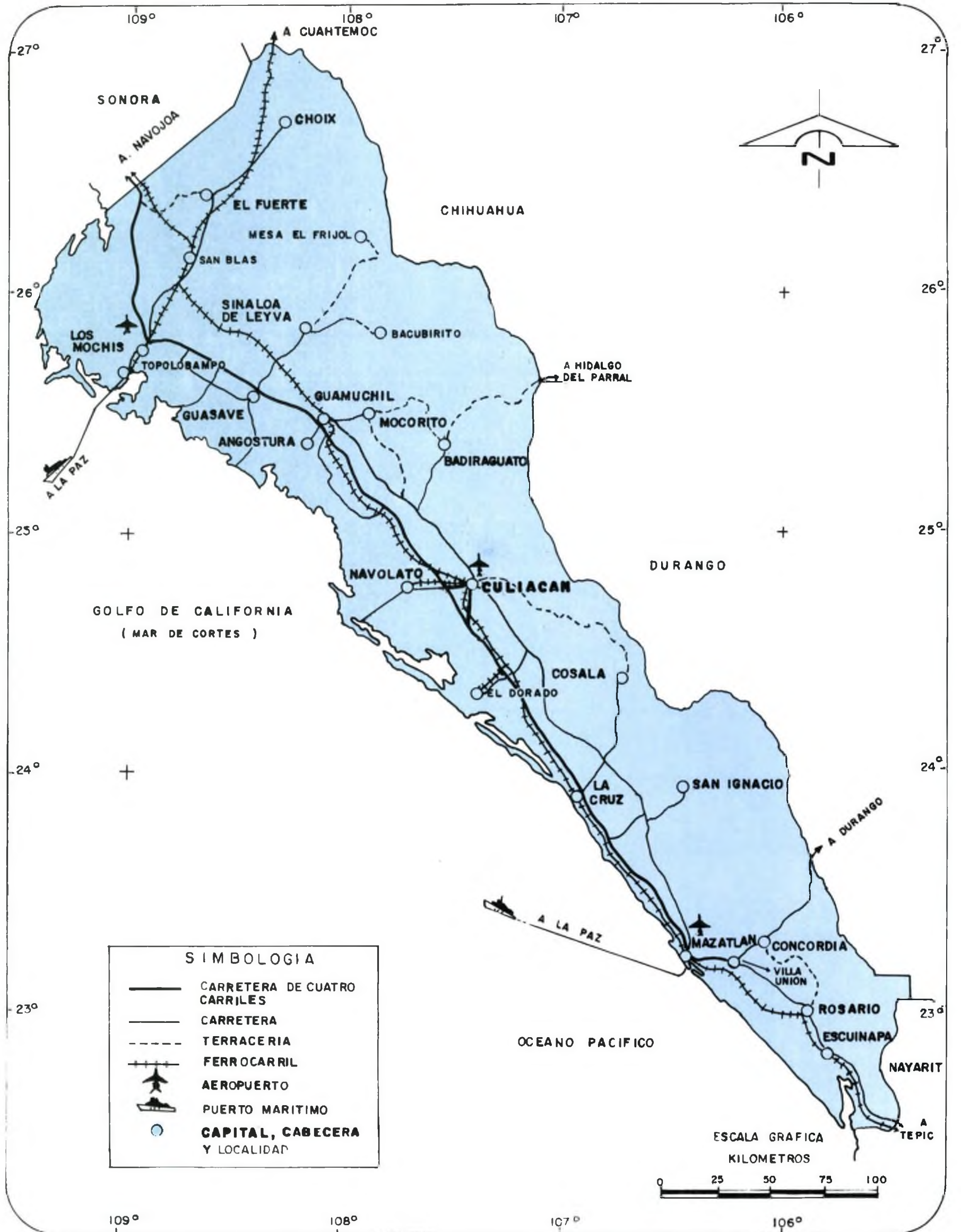

NOTA: El contorno estatal del mapa se basa en la Carta Topográfica a escala 1: 1000 000 (segunda edición), editada por el INEGI.
FUENTE: SCT. Mapa de Carreteras del Estado de Sinaloa, 1: 5000 000. 1992.

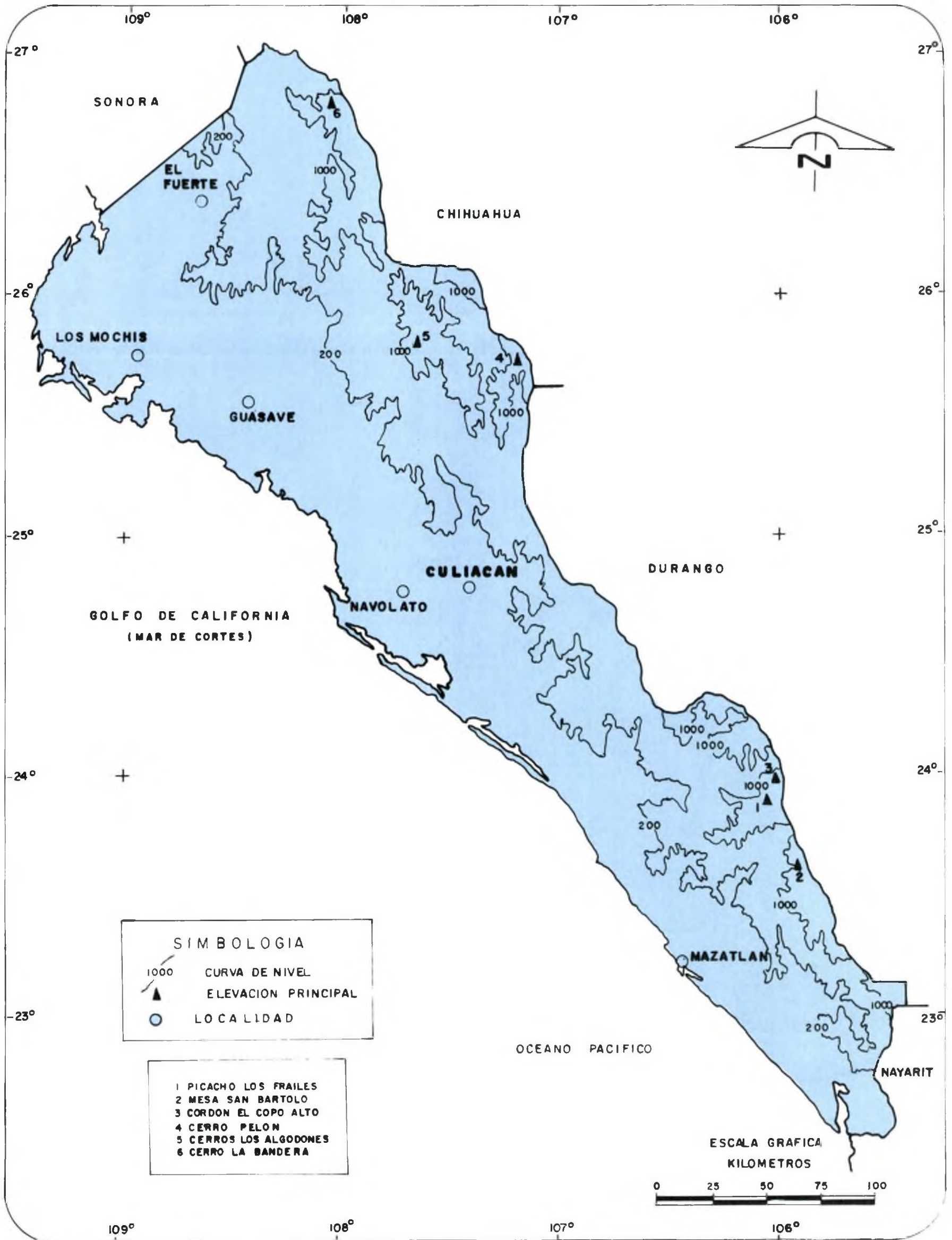

FUENTE: INEGI: Carta Topográfica, 1: 1 000 000. (Segunda Edición).

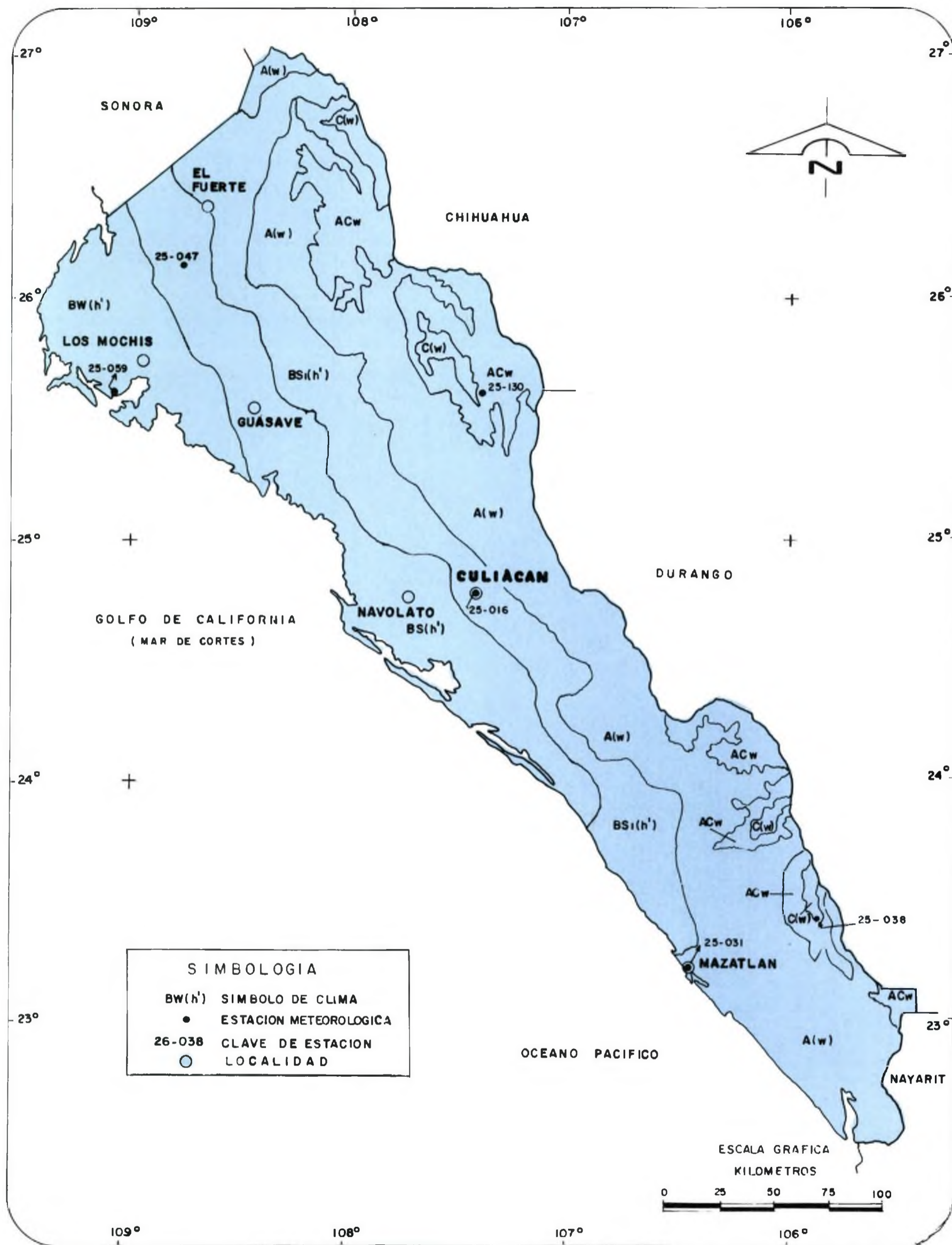

SIMBOLOGIA	
BW(h')	SIMBOLO DE CLIMA
●	ESTACION METEOROLOGICA
26-038	CLAVE DE ESTACION
○	LOCALIDAD

FUENTE: CGSNEGI. Carta de Climas, 1: 1 000 000.

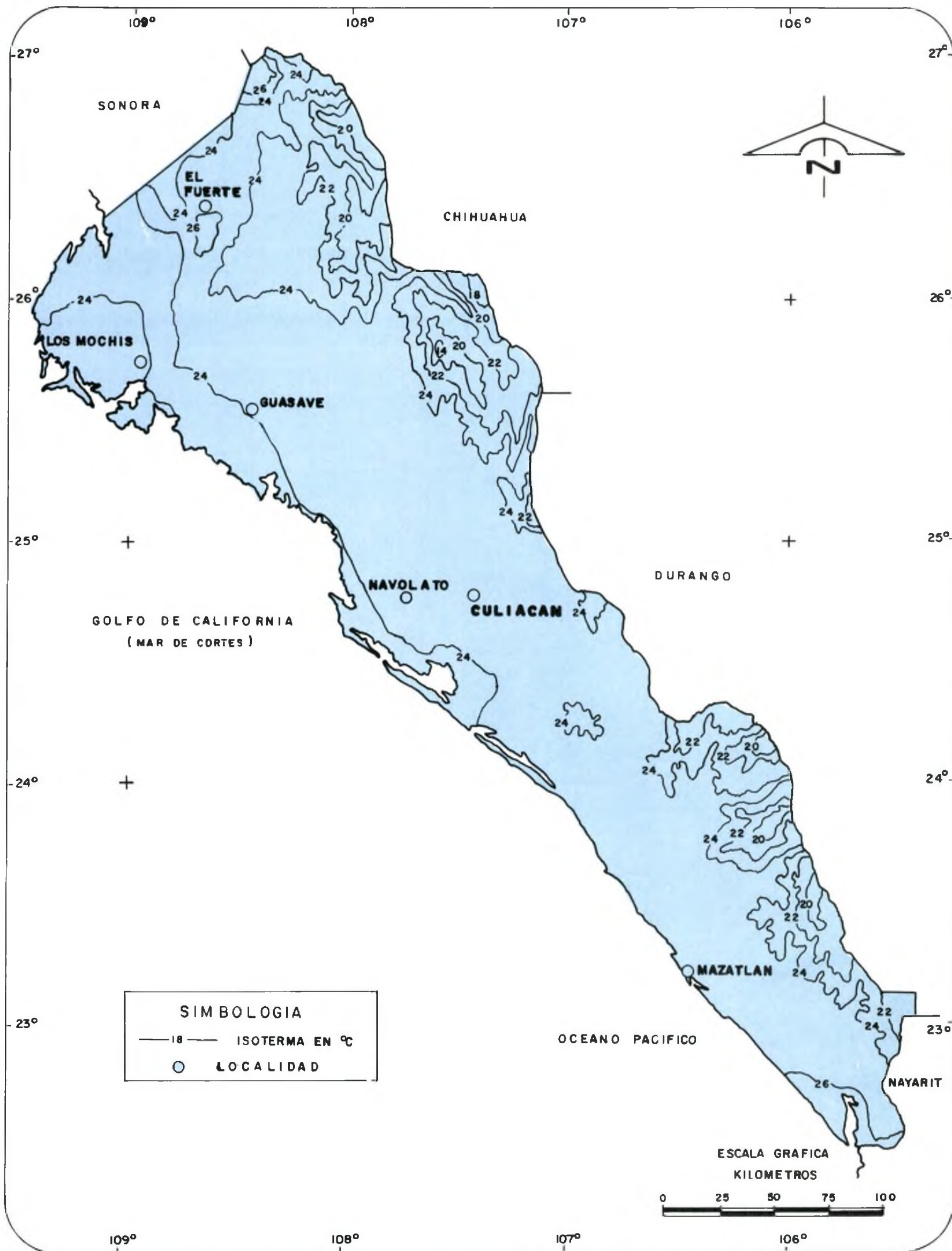

FUENTE: CGSNEGI. Carta de Temperaturas Medias Anuales, 1: 1 000 000.

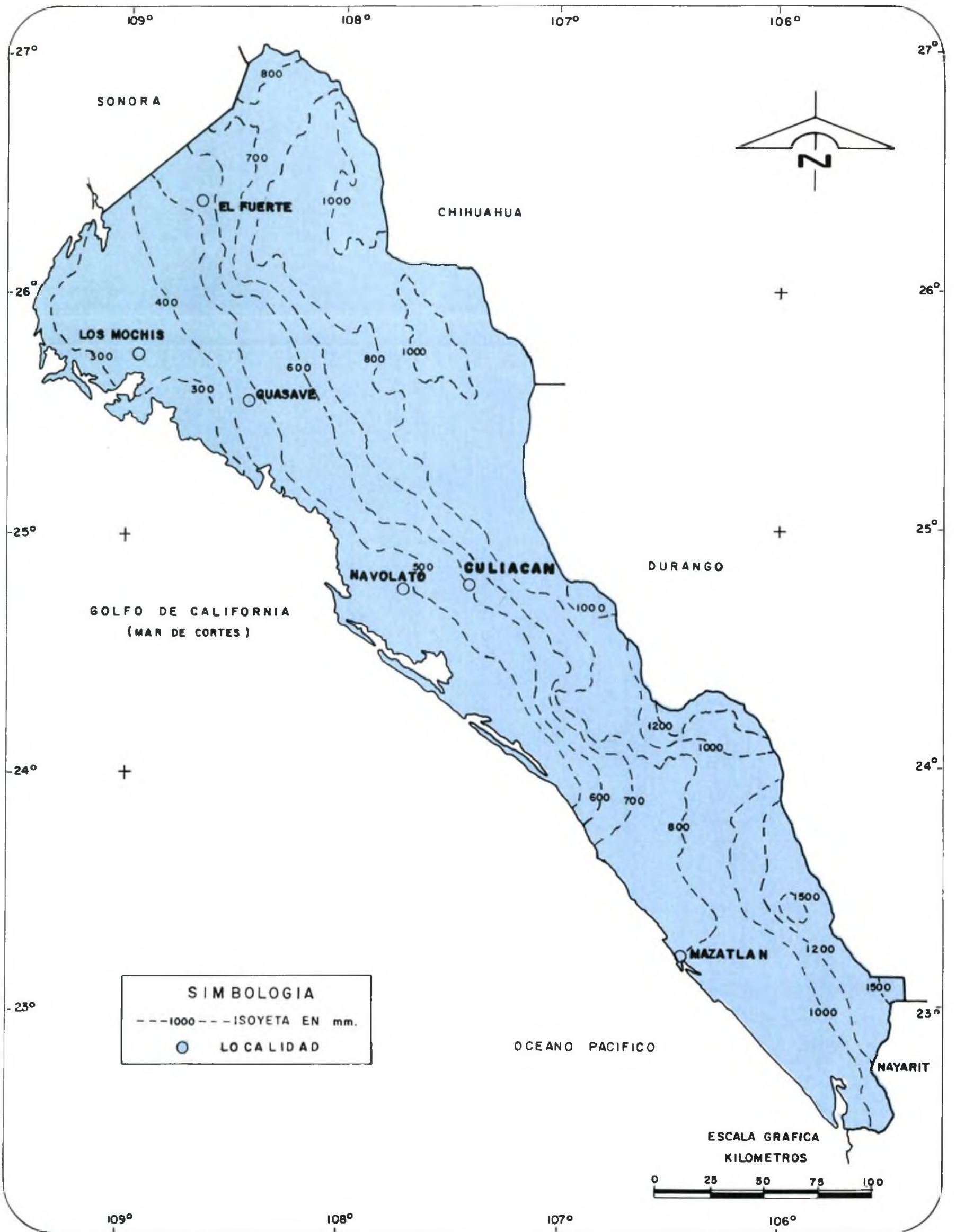

FUENTE: CGSNEGI. Carta de Precipitación Total Anual, 1: 1 000 000.

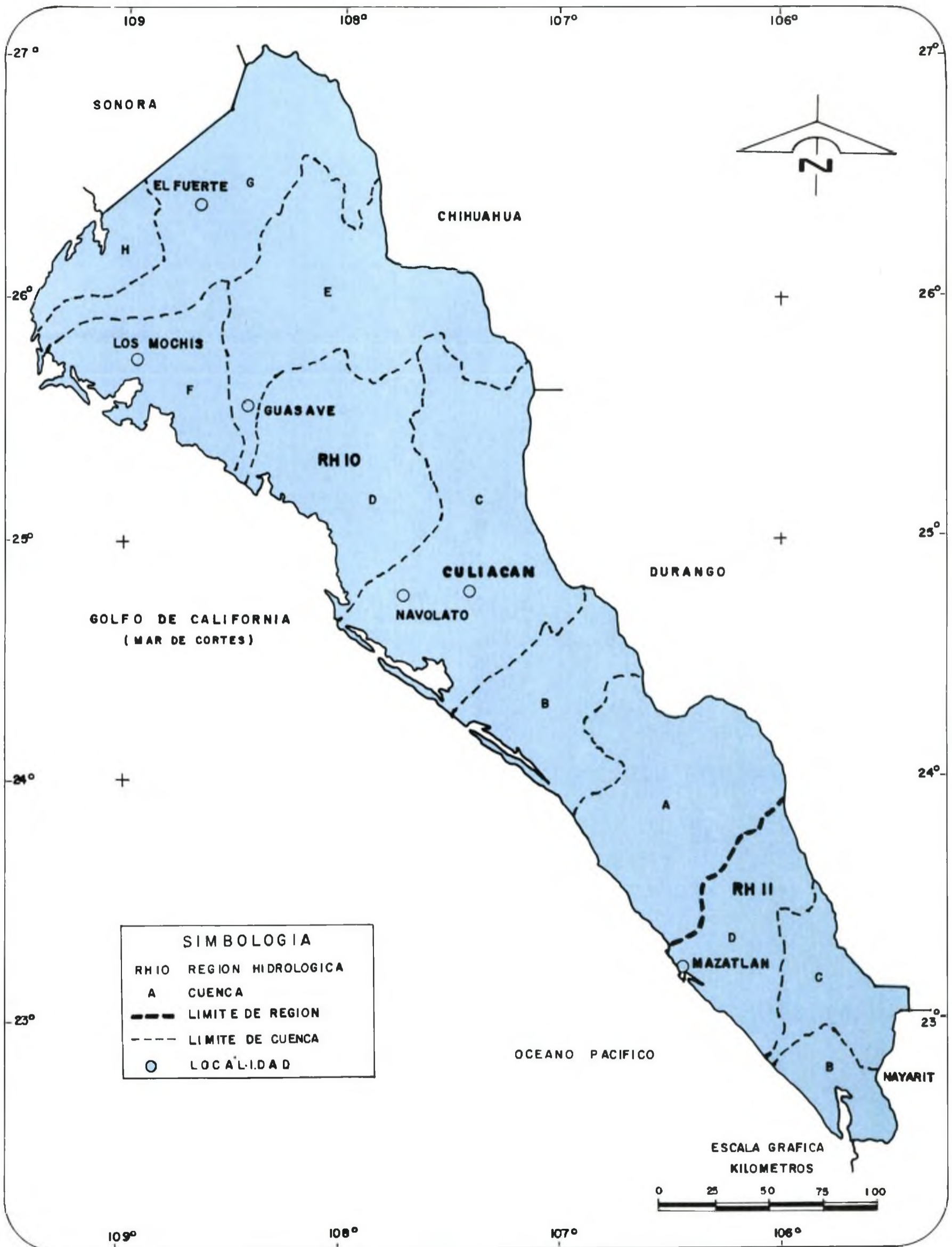

FUENTE: CGSNEGI. Carta Hidrológica Aguas Superficiales, 1: 1 000 000.

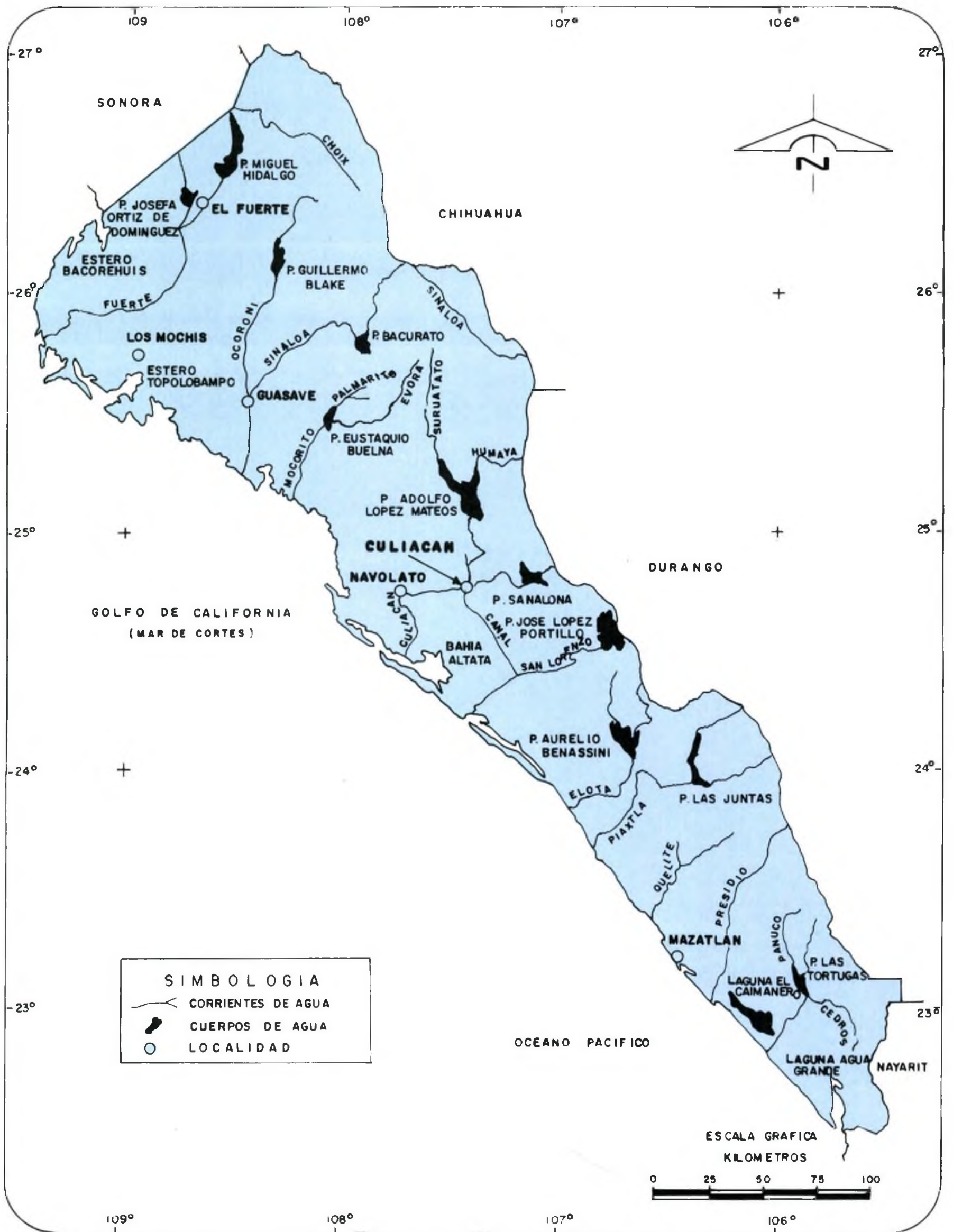

FUENTE: CGSNEGI. Carta Hidrológica Aguas Superficiales, 1: 1 000 000

2. Infraestructura

2.1	Asentamientos Humanos	21
2.1.1	Superficie Territorial por Uso Actual del Suelo según Municipio Al 31 de diciembre de 1993 (Hectáreas)	21
2.1.2	Localidades y Población Total según Tamaño de la Localidad Al 12 de marzo de 1990	22
2.1.3	Localidades por Tamaño de la Localidad según Municipio Al 12 de marzo de 1990	23
2.1.4	Viviendas Habitadas y Ocupantes por Tipo de Vivienda según Municipio Al 12 de marzo de 1990	24
2.1.5	Viviendas Particulares Habitadas y Ocupantes según Tamaño de la Localidad Al 12 de marzo de 1990	25
2.1.6	Viviendas Particulares Habitadas y Ocupantes según Número de Cuartos Al 12 de marzo de 1990	25
2.1.7	Viviendas Particulares Habitadas por Material Predominante en Pisos según Municipio Al 12 de marzo de 1990	26
2.1.8	Viviendas Particulares Habitadas por Material Predominante en Paredes según Municipio Al 12 de marzo de 1990	27
2.1.9	Viviendas Particulares Habitadas por Material Predominante en Techos según Municipio Al 12 de marzo de 1990	28
2.1.10	Viviendas Particulares Habitadas por Disponibilidad de Agua Entubada según Municipio Al 12 de marzo de 1990	30
2.1.11	Viviendas Particulares Habitadas por Disponibilidad de Energía Eléctrica según Municipio Al 12 de marzo de 1990	31

2.1.12	Viviendas Particulares Habitadas por Disponibilidad de Drenaje según Municipio Al 12 de marzo de 1990	32
2.1.13	Unidades de Vivienda Concluidas del Sector Público por Programa según Municipio e Institución 1993	33
2.1.14	Fuentes de Abastecimiento y Volumen Promedio Diario de Extracción de Agua Potable por Tipo según Municipio 1993	35
2.1.15	Capacidad Total de Almacenamiento y Util de Almacenamiento, Volumen Anual Utilizado, Area de Captación y Propósito de las Presas según Municipio y Presa 1993	36
2.1.16	Sistemas, Tomas Domiciliarias Instaladas y Localidades con el Servicio de Agua Potable según Municipio Al 31 de diciembre de 1993	37
2.1.17	Sistemas de Drenaje y Alcantarillado, y Localidades con el Servicio según Municipio Al 31 de diciembre de 1993	38
2.1.18	Tomas Eléctricas Domiciliarias y Localidades con el Servicio Eléctrico según Zona Al 31 de diciembre de 1993	39
2.1.19	Superficie de los Tiraderos de Basura y de los Rellenos Sanitarios, Recolección de Basura y Vehículos Recolectores según Municipio y Localidad 1993	40
2.2	Comunicaciones y Transporte	41
2.2.1	Longitud de la Red Carretera por Superficie de Rodamiento según Municipio Al 31 de diciembre de 1993 (Kilómetros)	41
2.2.2	Longitud de la Red Carretera Federal de Cuota por Tipo de Administración según Municipio Al 31 de diciembre de 1993 (Kilómetros)	42

2.2.3	Unidades Vehiculares de Carga del Servicio Público Federal de Autotransporte y Carga Transportada por Clase de Servicio según Clase de Vehículo 1993	43
2.2.4	Unidades Vehiculares de Pasaje del Servicio Público Federal de Autotransporte y Pasajeros Transportados según Tipo de Transporte 1993	43
2.2.5	Vehículos Registrados por Tipo y Servicio según Municipio Al 31 de diciembre de 1993	44
2.2.6	Longitud de la Red Ferroviaria según Tipo de Vía Al 31 de diciembre de 1993 (Kilómetros)	46
2.2.7	Volumen de la Carga Transportada e Ingresos por Flete en el Transporte Ferroviario según Tipo de Producto 1993	47
2.2.8	Pasajeros Transportados e Ingresos por Pasaje del Transporte Ferroviario según Clase de Servicio 1993	48
2.2.9	Extensión de las Obras Portuarias de Atraque, Exteriores y en Areas de Tierra según Puerto Al 31 de diciembre de 1993	48
2.2.10	Volumen de Carga Marítima Movida por Tipo de Tráfico y Movimiento según Puerto y Tipo de Carga 1993 (Toneladas)	48
2.2.11	Aeropuertos, Aeródromos y Longitud de Pistas de Aterrizaje de la Aviación Civil según Municipio Al 31 de diciembre de 1993	49
2.2.12	Vuelos Comerciales y Pasajeros Atendidos por Tipo de Servicio según Aeropuerto y Tipo de Movimiento 1993	50
2.2.13	Administraciones de la Red Telegráfica por Tipo según Municipio Al 31 de diciembre de 1993	52
2.2.14	Longitud de Líneas Simple y Desarrollada de la Red Telegráfica según Municipio Al 31 de diciembre de 1993 (Kilómetros)	53

2.2.15	Telegramas Transmitidos y Recibidos por Tipo de Servicio según Municipio 1993 (Piezas)	54
2.2.16	Giros Telegráficos Transmitidos al Interior y Recibidos según Municipio 1993 (Piezas)	55
2.2.17	Importe del Servicio de Telegramas y de Giros Transmitidos al Interior según Municipio 1993 (Nuevos pesos)	57
2.2.18	Personal Ocupado, Remuneraciones, Ingresos y Gastos en las Oficinas de Telégrafos según Municipio 1993	58
2.2.19	Centrales Automáticas, Agencias y Líneas en Servicio de la Red Telefónica según Municipio Al 31 de diciembre de 1993	59
2.2.20	Pares Principales Conectados y en Operación y Localidades con el Servicio Telefónico según Municipio Al 31 de diciembre de 1993	60
2.2.21	Suscriptores, Solicitudes Atendidas, y Pendientes del Servicio Telefónico según Municipio 1993	61
2.2.22	Centrales, Líneas y Suscriptores del Servicio de Telefonía Celular según Municipio Al 31 de diciembre de 1993	62
2.2.23	Centrales, Abonados, Líneas Instaladas, Ocupadas y Localidades con el Servicio Telex según Municipio Al 31 de diciembre de 1993	62
2.2.24	Estaciones de Microondas Repetidoras y Estaciones Terrenas Receptoras de Señal Vía Satélite según Municipio Al 31 de diciembre de 1993	63
2.2.25	Estaciones Radiodifusoras por Régimen según Tipo de Banda Al 31 de diciembre de 1993	63
2.2.26	Estaciones Radioeléctricas de Aficionados según Municipio Al 31 de diciembre de 1993	64

2.2.27	Estaciones Televisoras por Tipo de Transmisión según Régimen Al 31 de diciembre de 1993	64
2.2.28	Suscriptores del Servicio de Televisión por Cable según Municipio Al 31 de diciembre de 1993	65
2.2.29	Oficinas Postales por Clase según Municipio Al 31 de diciembre de 1993	65
2.2.30	Volumen de la Correspondencia Expedida y Recibida por Clase según Tipo de Servicio y Concepto 1993 (Miles de piezas)	66
2.2.31	Volumen de la Correspondencia Expedida y Recibida del Servicio Interior por Clase según Municipio 1993 (Miles de piezas)	67
2.2.32	Volumen de la Correspondencia Expedida y Recibida del Servicio Internacional por Clase según Municipio 1993 (Miles de piezas)	68
2.2.33	Volumen e Importe de Giros Postales del Servicio Interior 1993	69
2.2.34	Importe de las Ventas de Productos y Servicios Postales según Concepto 1993 (Miles de nuevos pesos)	69
2.2.35	Personal Ocupado, Remuneraciones, Ingresos y Gastos en las Oficinas de Correos según Municipio 1993	70

2.1 ASENTAMIENTOS HUMANOS

SUPERFICIE TERRITORIAL POR USO ACTUAL
DEL SUELO SEGUN MUNICIPIO a/
Al 31 de diciembre de 1993
(Hectáreas)

CUADRO 2.1.1

MUNICIPIO	TOTAL	AGRICOLA		PECUARIO	FORESTAL	OTROS b/
		RIEGO	TEMPORAL			
ESTADO	5 809 200	749 538	584 627	2 597 616	936 439	940 980
AHOME	434 289	146 856	22 433	20 000	50 194	194 806
ANGOSTURA	144 763	65 071	-	57 073	18 216	4 403
BADIRAGUATO	586 475	-	12 540	278 353	128 094	167 488
CHOIX	451 240	-	30 804	257 570	77 821	85 045
CONCORDIA	152 434	1 076	17 096	107 048	26 690	524
COSALA	266 512	50	18 130	130 447	109 043	8 842
CULIACAN	475 890	132 810	114 019	195 151	14 901	19 009
ELOTA	151 815	7 957	57 728	36 276	36 978	12 876
ESCUINAPA	163 322	4 114	22 761	106 653	25 748	4 046
FUERTE, EL	384 302	33 276	31 488	180 000	58 861	80 677
GUASAVE	346 441	192 375	838	5 124	13 445	134 659
MAZATLAN	306 848	8 707	43 612	200 930	52 790	809
MOCORITO	256 599	22 146	69 037	87 152	38 421	39 843
NAVOLATO	228 500	82 842	-	131 424	-	14 234
ROSARIO	272 328	3 437	27 117	191 949	46 321	3 504
SALVADOR ALVARADO	103 700	15 656	36 530	15 671	12 364	23 479
SAN IGNACIO	465 097	3 258	21 809	242 199	183 834	13 997
SINALOA	618 645	29 907	58 685	354 596	42 718	132 739

a/ Se refiere al uso del suelo a la fecha señalada.

b/ Incluye industrial, urbano y rural.

FUENTE: SARH, Delegación en el Estado. Subdelegación de Agricultura; Programa Agrícola.

**LOCALIDADES Y POBLACION TOTAL
SEGUN TAMANO DE LA LOCALIDAD
Al 12 de marzo de 1990**

CUADRO 2.1.2

TAMAÑO DE LA LOCALIDAD	LOCALIDADES	POBLACION TOTAL
TOTAL	5 247	2 204 054
1 A 99 HABITANTES	3 619	82 809
100 A 499 HABITANTES	1 098	267 613
500 A 999 HABITANTES	273	190 579
1 000 A 1 999 HABITANTES	150	201 233
2 000 A 2 499 HABITANTES	22	49 373
2 500 A 4 999 HABITANTES	51	166 310
5 000 A 9 999 HABITANTES	18	120 787
10 000 A 14 999 HABITANTES	6	72 375
20 000 A 49 999 HABITANTES	7	212 565
100 000 A 499 999 HABITANTES	3	840 410

NOTA: El total de la población incluye una estimación de 9 615 habitantes, correspondientes a 3 205 "viviendas sin información de ocupantes".

FUENTE: "Sinaloa, Resultados Definitivos; Tabulados Básicos. XI Censo General de Población y Vivienda, 1990" INEGI.

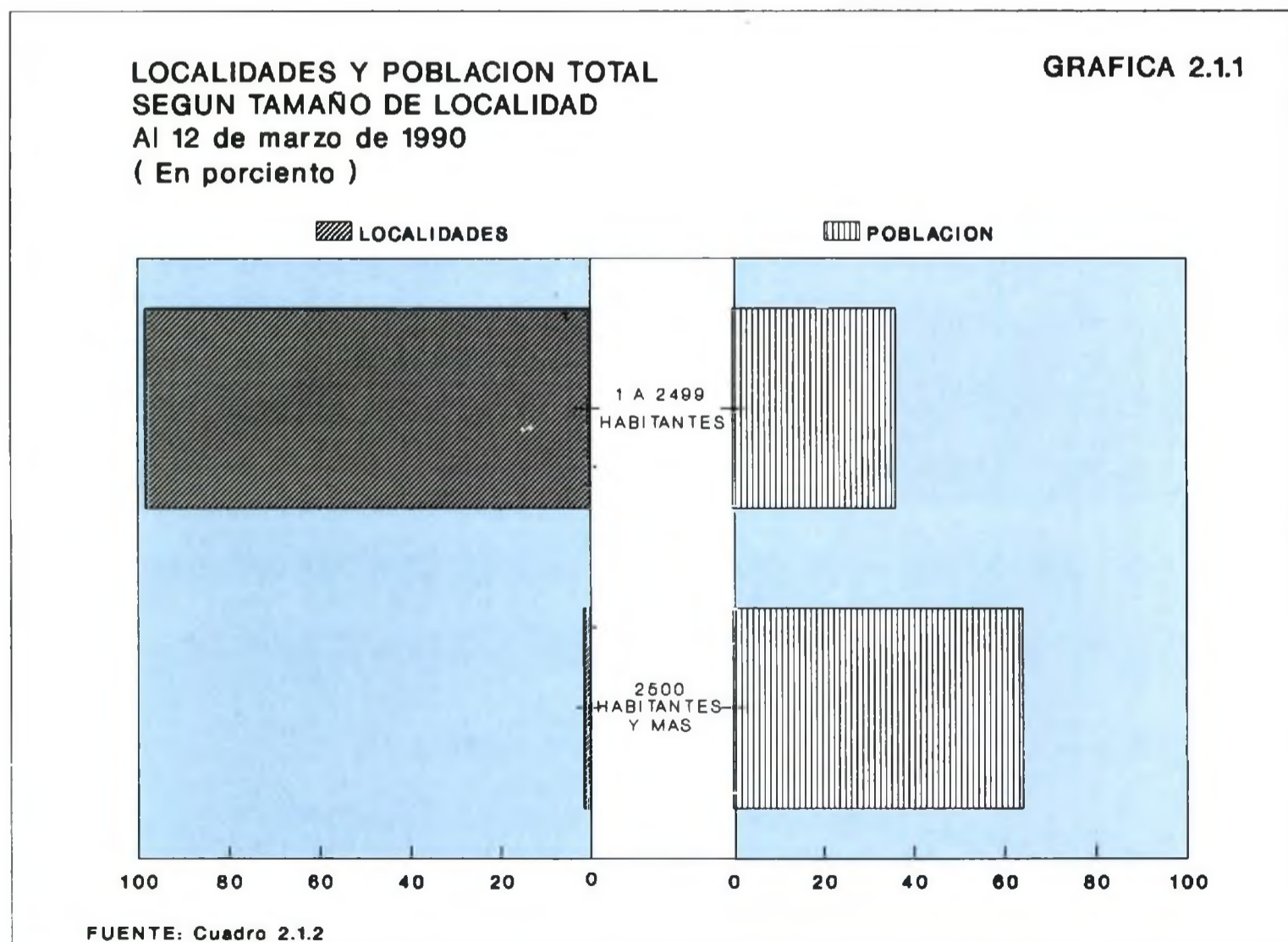

LOCALIDADES POR TAMAÑO DE LA LOCALIDAD
SEGUN MUNICIPIO
Al 12 de marzo de 1990

CUADRO 2.1.3

MUNICIPIO	TOTAL	1 A 99 HABI- TANTES	100 A 499 HABI- TANTES	500 A 999 HABI- TANTES	1 000 A 1 999 HABI- TANTES	2 000 A 2 499 HABI- TANTES	2 500 A 4 999 HABI- TANTES	5 000 A 9 999 HABI- TANTES	10 000 A 14 999 HABI- TANTES	20 000 A 49 999 HABI- TANTES	100 000 A 499 999 HABI- TANTES
ESTADO	5 247	3 619	1 098	273	150	22	51	18	6	7	3
AHOME	260	151	45	20	22	7	10	4	-	-	1
ANGOSTURA	113	63	29	10	5	1	4	1	-	-	-
BADIRAGUATO	453	342	104	5	1	-	1	-	-	-	-
CHOIX	346	289	52	3	1	-	-	1	-	-	-
CONCORDIA	197	159	25	8	3	1	-	1	-	-	-
COSALA	145	106	36	2	-	-	-	1	-	-	-
CULIACAN	741	462	198	47	22	4	4	1	1	1	1
ELOTA	109	67	27	9	5	-	-	1	-	-	-
ESCUINAPA	122	104	5	6	3	-	3	-	-	1	-
FUERTE, EL	373	258	78	21	10	-	3	2	1	-	-
GUASAVE	437	250	97	45	24	3	13	1	1	3	-
MAZATLAN	397	336	38	8	10	1	2	-	1	-	1
MOCORITO	249	156	76	6	8	1	-	2	-	-	-
NAVOLATO	301	158	76	43	18	-	3	1	1	1	-
ROSARIO	196	138	39	10	5	1	2	-	1	-	-
SALVADOR ALVARADO	87	55	23	7	-	-	-	1	-	1	-
SAN IGNACIO	217	172	36	5	1	-	3	-	-	-	-
SINALOA	504	353	114	18	12	3	3	1	-	-	-

FUENTE: "Sinaloa, Resultados Definitivos; Tabulados Básicos. XI Censo General de Población y Vivienda, 1990". INEGI.

VIVIENDAS HABITADAS Y OCUPANTES POR TIPO
DE VIVIENDA SEGUN MUNICIPIO
Al 12 de marzo de 1990

CUADRO 2.1.4

MUNICIPIO	VIVIENDAS HABITADAS			OCUPANTES		
	TOTAL	COLECTIVAS a/	PARTICULARES b/	TOTAL	COLECTIVAS	PARTICULARES c/
ESTADO	426 257	502	425 755	2 204 054	19 615	2 184 439
AHOME	58 806	52	58 754	303 558	2 770	300 788
ANGOSTURA	9 114	-	9 114	47 324	-	47 324
BADIRAGUATO	6 678	4	6 674	37 988	40	37 948
CHOIX	5 182	9	5 173	26 167	55	26 112
CONCORDIA	5 490	4	5 486	26 314	11	26 303
COSALA	2 902	7	2 895	16 975	96	16 879
CULIACAN	115 771	109	115 662	601 123	4 354	596 769
ELOTA	5 623	3	5 620	30 319	34	30 285
ESCUINAPA	9 120	9	9 111	45 928	109	45 819
FUERTE, EL	15 981	50	15 931	86 074	1 433	84 641
GUASAVE	46 495	72	46 423	258 130	6 988	251 142
MAZATLAN	67 106	139	66 967	314 345	3 247	311 098
MOCORITO	10 086	6	10 080	51 674	72	51 602
NAVOLATO	24 755	20	24 735	131 973	255	131 718
ROSARIO	9 762	5	9 757	47 416	40	47 376
SALVADOR ALVARADO	13 059	4	13 055	66 659	40	66 619
SAN IGNACIO	4 811	1	4 810	24 085	5	24 080
SINALOA	15 516	8	15 508	88 002	66	87 936

a/ Las viviendas colectivas se refieren a hoteles, pensiones, hospitales, internados, conventos, cárceles, etc.
b/ El total de viviendas particulares incluye a 308 refugios así como 3 205 viviendas sin información de ocupantes.
c/ El total de ocupantes incluye una estimación de 9 615 habitantes correspondientes a las viviendas particulares sin información de ocupantes.

FUENTE: "Sinaloa, Resultados Definitivos; Tabulados Básicos. XI Censo General de Población y Vivienda, 1990".
INEGI.

VIVIENDAS PARTICULARES HABITADAS Y OCUPANTES
SEGUN TAMAÑO DE LA LOCALIDAD a/
Al 12 de marzo de 1990

CUADRO 2.1.5

TAMAÑO DE LA LOCALIDAD	VIVIENDAS PARTICULARES	OCUPANTES
TOTAL	425 755	2 184 439
1 A 99 HABITANTES	15 343	82 343
100 A 499 HABITANTES	48 870	265 355
500 A 999 HABITANTES	34 829	189 628
1 000 A 1 999 HABITANTES	37 230	199 678
2 000 A 2 499 HABITANTES	8 981	49 353
2 500 A 4 999 HABITANTES	31 585	165 866
5 000 A 9 999 HABITANTES	22 714	117 848
10 000 A 14 999 HABITANTES	14 092	71 709
20 000 A 49 999 HABITANTES	40 693	209 303
100 000 A 499 999 HABITANTES	171 418	833 356

a/ El total de viviendas particulares incluye a 308 refugios así como a 3 205 viviendas sin información de ocupantes. Respecto al total de ocupantes incluye una estimación de 9 615 habitantes correspondientes a estas viviendas.

FUENTE: "Sinaloa, Resultados Definitivos; Tabulados Básicos. XI Censo General de Población y Vivienda, 1990". INEGI.

VIVIENDAS PARTICULARES HABITADAS Y
OCUPANTES SEGUN NUMERO DE CUARTOS
Al 12 de marzo de 1990

CUADRO 2.1.6

CUARTOS	VIVIENDAS PARTICULARES a/	OCUPANTES b/
TOTAL	422 242	2 173 603
1 CUARTO	37 094	160 098
2 CUARTOS	90 969	431 590
3 CUARTOS	99 993	513 280
4 CUARTOS	95 126	506 677
5 CUARTOS	55 218	304 749
6 CUARTOS	25 294	147 373
7 CUARTOS	9 278	55 399
8 CUARTOS	4 221	25 684 (Continúa)

**VIVIENDAS PARTICULARES HABITADAS Y
OCUPANTES SEGUN NUMERO DE CUARTOS
Al 12 de marzo de 1990**

CUADRO 2.1.6

CUARTOS	VIVIENDAS PARTICULARES a/	OCUPANTES b/
9 Y MAS CUARTOS	2 956	18 710
NO ESPECIFICADO	2 093	10 043

a/ El total de viviendas particulares no incluyen a los 308 refugios ni a las 3 205 viviendas particulares sin información de habitantes, debido a que en el XI Censo General de Población y Vivienda no se captaron características en estas clases de vivienda.

b/ El total de ocupantes no incluye a los 1 221 ocupantes de refugios ni a los 9 615 ocupantes estimados correspondientes a las viviendas particulares sin información de ocupantes.

FUENTE: "Sinaloa, Resultados Definitivos; Tabulados Básicos. XI Censo General de Población y Vivienda, 1990". INEGI.

**VIVIENDAS PARTICULARES HABITADAS POR MATERIAL
PREDOMINANTE EN PISOS SEGUN MUNICIPIO a/
Al 12 de marzo de 1990**

CUADRO 2.1.7

MUNICIPIO	TOTAL	TIERRA	CEMENTO O FIRME	MADERA, MOSAICO U OTROS RECUBRIMIENTOS	NO ESPECIFICADO
ESTADO	422 242	96 070	226 611	96 442	3 119
AHOME	58 729	11 725	26 802	19 752	450
ANGOSTURA	9 079	1 779	6 222	1 047	31
BADIRAGUATO	6 670	4 477	2 033	126	34
CHOIX	5 167	3 050	1 979	106	32
CONCORDIA	5 482	1 243	3 700	511	28
COSALA	2 887	1 590	1 131	154	12
CULIACAN	113 544	19 012	61 555	32 055	922
ELOTA	5 616	1 573	3 773	247	23
ESCUINAPA	9 103	1 336	6 345	1 380	42
FUERTE, EL	15 923	6 755	8 046	1 049	73
GUASAVE	46 297	13 440	26 420	6 175	262
MAZATLAN	66 772	4 463	35 163	26 644	502
MOCORITO	9 510	4 011	4 875	490	134
NAVOLATO	24 616	6 890	15 830	1 556	340
ROSARIO	9 700	1 958	6 703	991	48
SALVADOR ALVARADO	12 871	2 434	6 821	3 581	35
SAN IGNACIO	4 807	1 788	2 841	139	39
SINALOA	15 469	8 546	6 372	439	112

a/ El total de viviendas particulares no incluye a los 308 refugios ni a las 3 205 viviendas particulares sin información de habitantes, debido a que en el XI Censo General de Población y Vivienda no se captaron características en estas clases de vivienda.

FUENTE: "Sinaloa, Resultados Definitivos; Tabulados Básicos. XI Censo General de Población y Vivienda, 1990". INEGI.

VIVIENDAS PARTICULARES HABITADAS POR MATERIAL
 PREDOMINANTE EN PAREDES SEGUN MUNICIPIO a/
 Al 12 de marzo de 1990

CUADRO 2.1.8

MUNICIPIO	TOTAL	LAMINA DE CARTON	CARRIZO BAMBU O PALMA	EMBARRO O BAJAREQUE	MADERA	LAMINA DE ASBESTO O METALICA	ADOBE	TABIQUE, LADRI- LLO, BLOCK O PIEDRA	OTROS MATE- RIALES	NO ES- PECIFI- CADO
ESTADO	422 242	19 407	2 668	4 585	12 400	8 736	27 908	340 158	3 435	2 945
AHOME	58 729	1 816	902	533	5 220	844	891	47 556	550	417
ANGOSTURA	9 079	347	39	71	53	58	112	8 329	46	24
BADIRAGUATO	6 670	92	106	61	304	73	3 402	2 524	45	63
CHOIX	5 167	59	108	69	97	24	3 234	1 530	11	35
CONCORDIA	5 482	38	13	168	426	16	2 193	2 545	55	28
COSALA	2 887	30	19	54	96	16	1 753	883	26	10
CULIACAN	113 544	6 473	332	719	1 542	2 913	2 025	97 710	973	857
ELOTA	5 616	163	38	141	303	42	183	4 637	86	23
ESCUINAPA	9 103	70	171	443	54	21	1 019	7 211	72	42
FUERTE, EL	15 923	790	88	190	465	216	3 262	10 490	350	72
GUASAVE	46 297	3 137	141	244	863	635	662	40 128	264	223
MAZATLAN	66 772	2 643	52	224	1 097	399	1 529	60 104	243	481
MOCORITO	9 510	133	104	189	105	39	632	8 084	89	135
NAVOLATO	24 616	2 019	282	343	899	3 206	349	16 857	347	314
ROSARIO	9 700	234	78	716	163	35	2 314	6 024	85	51
SALVADOR ALVARADO	12 871	506	4	80	56	74	46	12 036	39	30
SAN IGNACIO	4 807	113	58	179	339	16	1 632	2 408	31	31
SINALOA	15 469	744	133	161	318	109	2 670	11 102	123	109

a/ El total de viviendas particulares no incluyen a los 308 refugios ni a las 3 205 viviendas particulares sin información de habitantes, debido a que en el XI Censo General de Población y Vivienda no se captaron características en estas clases de vivienda.

FUENTE: "Sinaloa, Resultados Definitivos; Tabulados Básicos. XI Censo General de Población y Vivienda, 1990". INEGI.

VIVIENDAS PARTICULARES HABITADAS POR MATERIAL
 PREDOMINANTE EN TECHOS SEGUN MUNICIPIO a/
 Al 12 de marzo de 1990

CUADRO 2.1.9

MUNICIPIO	TOTAL	LAMINA DE CARTON	PALMA, TE- JAMANIL O MADERA	LAMINA DE ASBESTO O METALICA	TEJA	LOSA DE CONCRETO, TABIQUE O LADRILLO	OTROS MATE- RIALES	NO ESPECI- FICADO
ESTADO	422 242	55 974	12 992	28 918	17 896	296 931	6 276	3 255
AHOME	58 729	9 026	966	4 543	111	42 984	639	460
ANGOSTURA	9 079	702	154	260	6	7 816	116	25
BADIRAGUATO	6 670	598	947	2 112	1 314	1 580	64	55
CHOIX	5 167	1 623	1 468	920	196	839	85	36
CONCORDIA	5 482	817	56	155	2 090	2 279	62	23
COSALA	2 887	699	91	532	1 269	282	6	8
CULIACAN	113 544	16 464	1 171	8 595	2 800	82 546	1 036	932
ELOTA	5 616	1 144	36	280	608	3 444	76	28
ESCUINAPA	9 103	199	1 510	417	986	5 842	95	54
FUERTE, EL	15 923	3 581	1 047	1 457	117	7 938	1 692	91
GUASAVE	46 297	6 000	544	1 697	53	37 296	443	264
MAZATLAN	66 772	5 056	209	818	3 470	56 291	400	528
MOCORITO	9 510	675	1 225	415	158	6 630	268	139
NAVOLATO	24 616	4 975	484	5 524	281	12 536	466	350
ROSARIO	9 700	1 042	607	172	2 248	5 479	91	61
SALVADOR ALVARADO	12 871	808	178	294	28	11 435	101	27
SAN IGNACIO	4 807	868	155	113	2 029	1 576	31	35
SINALOA	15 469	1 697	2 144	614	132	10 138	605	139

a/ El total de viviendas particulares no incluyen a los 308 refugios ni a las 3 205 viviendas particulares sin información de habitantes, debido a que en el XI Censo General de Población y Vivienda no se captaron características en estas clases de vivienda.

FUENTE: "Sinaloa, Resultados Definitivos; Tabulados Básicos. XI Censo General de Población y Vivienda, 1990". INEGI.

**VIVIENDAS PARTICULARES HABITADAS
POR MATERIAL PREDOMINANTE
EN PISOS, PAREDES Y TECHOS
Al 12 de marzo de 1990
(En porciento)**

GRAFICA 2.1.2

MATERIAL EN PISOS

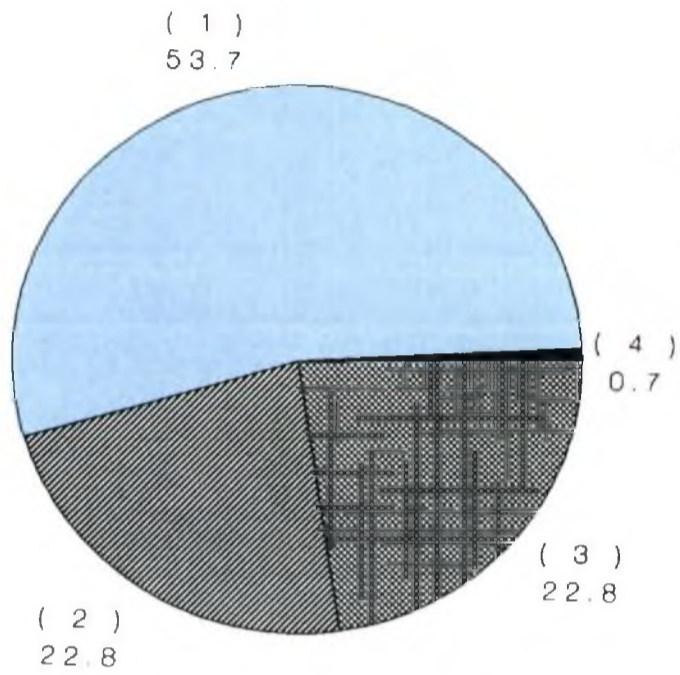

- (1) CEMENTO O FIRME
- (2) MADERA, MOSAICO U OTROS RECUBRIMIENTOS
- (3) TIERRA
- (4) NO ESPECIFICADO

MATERIAL EN PAREDES

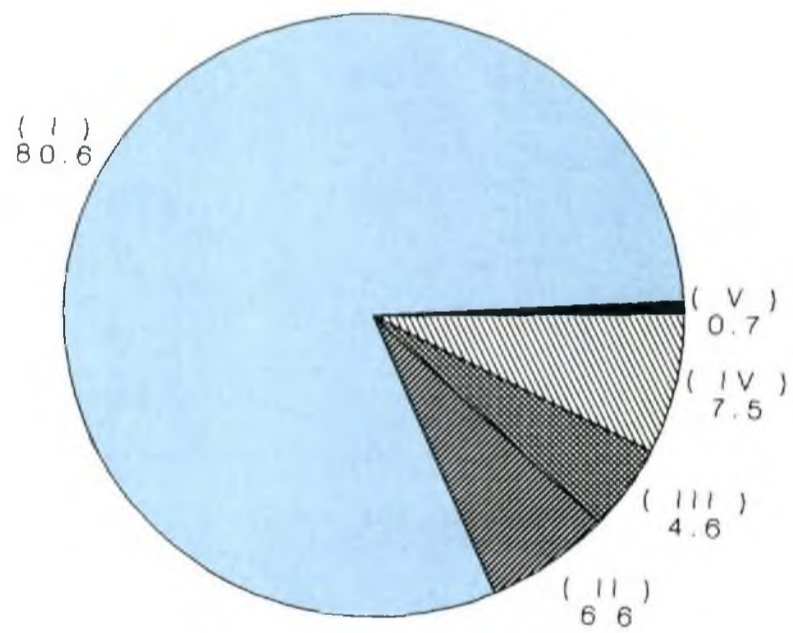

- (1) TABIQUE, LADRILLO, BLOCK O PIEDRA
- (2) ADOBE
- (3) LAMINA DE CARTON
- (4) OTROS MATERIALES
- (5) NO ESPECIFICADO

MATERIAL EN TECHOS

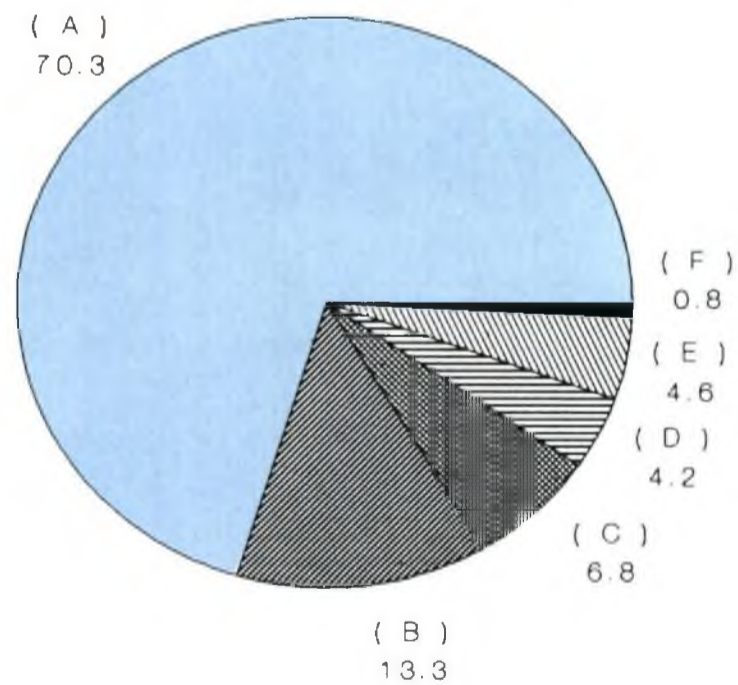

- (A) LOSA DE CONCRETO, TABIQUE O LADRILLO
- (B) LAMINA DE CARTON
- (C) LAMINA DE ASBESTO O METALICA
- (D) TEJA
- (E) OTROS MATERIALES
- (F) NO ESPECIFICADO

FUENTE: Cuadros 2.1.7, 2.1.8 y 2.1.9

VIVIENDAS PARTICULARES HABITADAS
 POR DISPONIBILIDAD DE AGUA ENTUBADA
 SEGUN MUNICIPIO a/
 Al 12 de marzo de 1990

CUADRO 2.1.10

MUNICIPIO	TOTAL	DISPONE DE AGUA ENTUBADA			NO DISPONE DE AGUA ENTUBADA	NO ESPECIFICADO
		DENTRO DE LA VIVIENDA	FUERA DE LA VIVIENDA PERO DENTRO DEL TERRENO	DE LLAVE PUBLICA O HIDRANTE		
ESTADO	422 242	192 705	135 208	10 016	80 263	4 050
AHOME	58 729	32 214	17 613	953	7 468	481
ANGOSTURA	9 079	1 770	4 958	219	2 079	53
BADIRAGUATO	6 670	723	1 507	220	4 029	191
CHOIX	5 167	653	1 869	149	2 409	87
CONCORDIA	5 482	2 358	1 738	96	1 217	73
COSALA	2 887	577	1 139	45	1 101	25
CULIACAN	113 544	64 545	30 708	2 914	14 393	984
ELOTA	5 616	1 535	3 246	115	680	40
ESCUINAPA	9 103	3 219	2 489	174	3 148	73
FUERTE, EL	15 923	3 489	7 601	172	4 511	150
GUASAVE	46 297	12 797	19 236	1 032	12 973	259
MAZATLAN	66 772	47 869	11 544	979	5 917	463
MOCORITO	9 510	1 922	4 253	228	2 908	199
NAVOLATO	24 616	5 673	10 513	1 642	6 346	442
ROSARIO	9 700	3 398	3 495	108	2 594	105
SALVADOR ALVARADO	12 871	6 432	4 566	308	1 491	74
SAN IGNACIO	4 807	1 583	1 782	67	1 322	53
SINALOA	15 469	1 948	6 951	595	5 677	298

a/ El total de viviendas particulares no incluyen a los 308 refugios ni a las 3 205 viviendas particulares sin información de habitantes, debido a que en el XI Censo General de Población y Vivienda no se captaron características en estas clases de vivienda.

FUENTE: "Sinaloa, Resultados Definitivos; Tabulados Básicos. XI Censo General de Población y Vivienda, 1990". INEGI.

VIVIENDAS PARTICULARES HABITADAS.
 POR DISPONIBILIDAD DE ENERGIA
 ELECTRICA SEGUN MUNICIPIO a/
 Al 12 de marzo de 1990

CUADRO 2.1.11

MUNICIPIO	TOTAL	DISPONE DE ENERGIA ELECTRICA	NO DISPONE DE ENERGIA ELECTRICA
ESTADO	422 242	383 679	38 563
AHOME	58 729	56 201	2 528
ANGOSTURA	9 079	8 722	357
BADIRAGUATO	6 670	2 390	4 280
CHOIX	5 167	2 783	2 384
CONCORDIA	5 482	4 362	1 120
COSALA	2 887	1 634	1 253
CULIACAN	113 544	108 132	5 412
ELOTA	5 616	4 987	629
ESCUINAPA	9 103	8 256	847
FUERTE, EL	15 923	12 688	3 235
GUASAVE	46 297	43 536	2 761
MAZATLAN	66 772	63 123	3 649
MOCORITO	9 510	7 889	1 621
NAVOLATO	24 616	23 316	1 300
ROSARIO	9 700	8 328	1 372
SALVADOR ALVARADO	12 871	12 267	604
SAN IGNACIO	4 807	3 360	1 447
SINALOA	15 469	11 705	3 764

a/ El total de viviendas particulares no incluyen a los 308 refugios ni a las 3 205 viviendas particulares sin información de habitantes, debido a que en el XI Censo General de Población y Vivienda no se captaron características en estas clases de vivienda.

FUENTE: "Sinaloa, Resultados Definitivos; Tabulados Básicos. XI Censo General de Población y Vivienda, 1990". INEGI.

VIVIENDAS PARTICULARES HABITADAS
 POR DISPONIBILIDAD DE DRENAJE
 SEGUN MUNICIPIO a/
 Al 12 de marzo de 1990

CUADRO 2.1.12

MUNICIPIO	TOTAL	DISPONE DE DRENAJE			NO DISPONE DE DRENAJE	NO ESPECI- FICADO
		CONECTADO AL DE LA CALLE	CONECTADO A FOSA SEPTICA	CON DESAGUE AL SUELO, A UN RIO O LAGO		
ESTADO	422 242	185 974	36 422	9 591	181 753	8 502
AHOME	58 729	37 142	2 160	911	17 742	774
ANGOSTURA	9 079	857	2 432	584	5 072	134
BADIRAGUATO	6 670	286	483	219	5 391	291
CHOIX	5 167	238	275	31	4 404	219
CONCORDIA	5 482	1 545	634	486	2 564	253
COSALA	2 887	324	384	84	1 993	102
CULIACAN	113 544	64 389	7 119	1 688	38 547	1 801
ELOTA	5 616	1 180	611	121	3 460	244
ESCUINAPA	9 103	2 540	1 992	116	4 264	191
FUERTE, EL	15 923	2 404	1 545	318	11 244	412
GUASAVE	46 297	13 274	3 853	914	27 534	722
MAZATLAN	66 772	45 838	4 806	1 199	13 958	971
MOCORITO	9 510	1 086	1 514	260	6 213	437
NAVOLATO	24 616	4 934	3 368	1 423	14 127	764
ROSARIO	9 700	1 419	2 324	447	5 196	314
SALVADOR ALVARADO	12 871	6 346	1 438	137	4 772	178
SAN IGNACIO	4 807	1 177	394	280	2 799	157
SINALOA	15 469	995	1 090	373	12 473	538

a/ El total de viviendas particulares no incluyen a los 308 refugios ni a las 3 205 viviendas particulares sin información de habitantes, debido a que en el XI Censo General de Población y Vivienda no se captaron características en estas clases de vivienda.

FUENTE: "Sinaloa, Resultados Definitivos; Tabulados Básicos. XI Censo General de Población y Vivienda, 1990". INEGI.

**VIVIENDAS PARTICULARES HABITADAS QUE
DISPONEN DE AGUA ENTUBADA, ENERGIA
ELECTRICA Y DRENAJE**
Al 12 de marzo de 1990
(En porciento)

GRAFICA 2.1.3

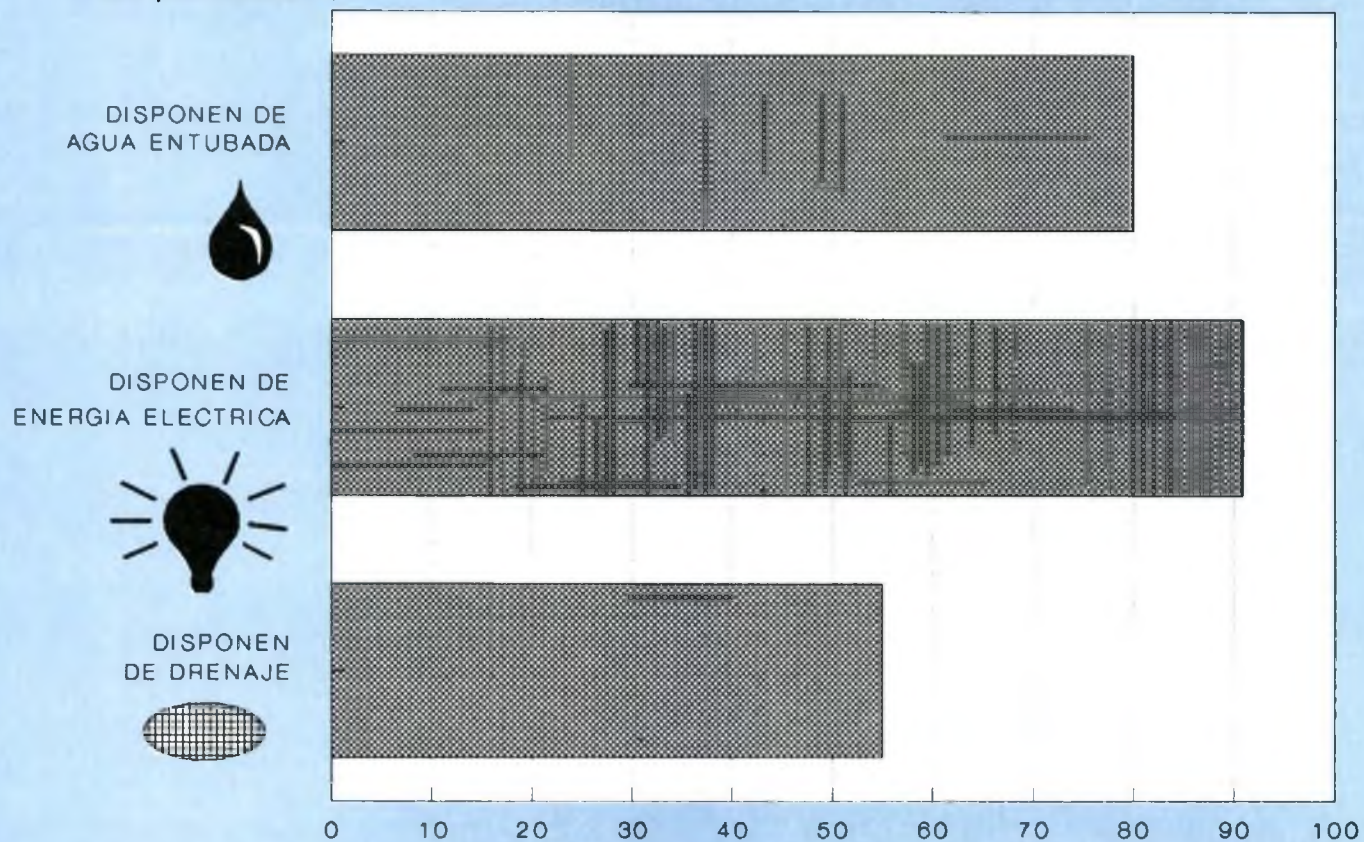

FUENTE: Cuadros 2.1.10, 2.1.11 y 2.1.12

**UNIDADES DE VIVIENDA CONCLUIDAS
DEL SECTOR PUBLICO POR PROGRAMA
SEGUN MUNICIPIO E INSTITUCION
1993**

CUADRO 2.1.13

MUNICIPIO E INSTITUCION	TOTAL	VIVIENDA TERMINADA	VIVIENDA PROGRESIVA	MEJORAMIENTO DE VIVIENDA	OTROS a/
ESTADO	8 489	2 299	5 300	80	810
FOVISSSTE	1 754	283	1 209	38	224
INFONAVIT	2 544	1 916	-	42	586
INVIES b/	4 191	100	4 091	-	-
AHOME	1 120	354	433	27	306
FOVISSSTE	406	-	335	17	54
INFONAVIT	616	354	-	10	252
INVIES	98	-	98	-	-
COSALA	200	-	200	-	-
INVIES	200	-	200	-	-
CULIACAN	2 685	979	1 332	42	332
FOVISSSTE	417	93	200	17	107

(Continúa)

UNIDADES DE VIVIENDA CONCLUIDAS
DEL SECTOR PUBLICO POR PROGRAMA
SEGUN MUNICIPIO E INSTITUCION
1993

CUADRO 2.1.13

MUNICIPIO E INSTITUCION	TOTAL	VIVIENDA TERMINADA	VIVIENDA PROGRESIVA	MEJORAMIENTO DE VIVIENDA	OTROS a/
INFONAVIT	1 036	786	-	25	225
INVIES	1 232	100	1 132	-	-
ELOTA	216	-	216	-	-
INVIES	216	-	216	-	-
ESCUINAPA	50	-	50	-	-
FOVISSSTE	50	-	50	-	-
FUERTE, EL	2	-	-	1	1
INFONAVIT	2	-	-	1	1
GUASAVE	433	80	337	2	14
FOVISSSTE	76	-	76	-	-
INFONAVIT	96	80	-	2	14
INVIES	261	-	261	-	-
MAZATLAN	2 098	796	1 170	6	126
FOVISSSTE	805	190	548	4	63
INFONAVIT	671	606	-	2	63
INVIES	622	-	622	-	-
MOCORITO	151	-	150	-	1
INFONAVIT	1	-	-	-	1
INVIES	150	-	150	-	-
NAVOLATO	1 421	-	1 412	-	9
INFONAVIT	9	-	-	-	9
INVIES	1 412	-	1 412	-	-
SALVADOR ALVARADO	113	90	-	2	21
INFONAVIT	113	90	-	2	21

NOTA: El término "Unidades de Vivienda" conceptualiza en una sola referencia las diferentes modalidades de vivienda y líneas de crédito que realizan y otorgan los organismos financieros habitacionales. Constituye la unidad genérica de medida y corresponde en otros términos a familias beneficiadas.

a/ Comprende adquisición a terceros, construcción en terreno propio y pago de pasivos.

b/ Incluye unidades de vivienda concluidas en conjunto con FONHAPO y SEDESOL.

FUENTE: FOVISSSTE, Delegación en el Estado. Subdelegación de Vivienda; Area de Crédito para Vivienda.

INFONAVIT, Delegación en el Estado. Area de Programación y Estudios Financieros.

Instituto de Vivienda del Estado de Sinaloa. Dirección General; Dirección Técnica.

FUENTES DE ABASTECIMIENTO Y VOLUMEN PROMEDIO
DIARIO DE EXTRACCION DE AGUA POTABLE POR TIPO
SEGUN MUNICIPIO
1993

CUADRO 2.1.14

MUNICIPIO	FUENTES DE ABASTECIMIENTO a/					VOLUMEN PROMEDIO DE EXTRACCION (Litros por segundo)				
	TOTAL	POZO PROFUNDO	MANAN- TIAL b/	POZO INDIO	OTRAS c/	TOTAL	POZO PROFUNDO	MANAN- TIAL b/	POZO INDIO	OTRAS a/
ESTADO	955	370	46	407	132	11 326	5 252	470	2 767	2 837
AHOME	60	3	-	1	56	2 158	24	-	5	2 129
ANGOSTURA	17	9	-	2	6	170	86	-	4	80
BADIRAGUATO	49	13	8	28	-	112	32	17	63	-
CHOIX	50	29	-	20	1	89	50	-	37	2
CONCORDIA	35	4	10	19	2	156	13	35	101	7
COSALA	39	3	3	31	2	62	4	6	48	4
CULIACAN	168	76	5	71	16	3 630	1 973	190	1 187	280
ELOTA	37	25	-	12	-	120	81	-	39	-
ESCUINAPA	15	4	-	11	-	165	34	-	131	-
FUERTE, EL	69	33	-	31	5	311	158	-	138	15
GUASAVE	51	32	12	1	6	950	673	160	27	90
MAZATLAN	103	56	3	34	10	1 924	1 442	40	380	62
MOCORITO	63	7	2	44	10	211	25	7	146	33
NAVOLATO	30	15	1	6	8	280	169	8	47	56
ROSARIO	49	9	2	38	-	174	32	7	135	-
SALVADOR ALVARADO	25	20	-	4	1	285	235	-	38	12
SAN IGNACIO	37	4	-	33	-	94	10	-	84	-
SINALOA	58	28	-	21	9	435	211	-	157	67

a/ Datos al 31 de diciembre de 1993.

b/ Incluye galería filtrante.

c/ Comprende toma directa y planta potabilizadora o de filtros.

FUENTE: Comisión Estatal de Agua Potable y Alcantarillado. Departamento de Asesoría Técnica.

CAPACIDAD TOTAL DE ALMACENAMIENTO Y UTIL DE ALMACENAMIENTO, VOLUMEN ANUAL UTILIZADO, AREA DE CAPTACION Y PROPOSITO DE LAS PRESAS SEGUN MUNICIPIO Y PRESA a/ 1993

CUADRO 2.1.15

MUNICIPIO Y PRESA	CAPACIDAD TOTAL DE ALMACENAMIENTO b/ (Millones de metros cúbicos)	CAPACIDAD UTIL DE ALMACENAMIENTO b/ (Millones de metros cúbicos)	VOLUMEN ANUAL UTILIZADO (Millones de metros cúbicos)	AREA DE CAPTACION b/ (Hectáreas)	PROPOSITO (Millones de metros cúbicos)			
					TOTAL	RIEGO	DOMESTICO	INDUSTRIAL
ESTADO	18 139.4	11 897.3	11 761.2	66 458.0	11 761.2	10 900.9	684.3	176.0
BADIRAGUATO	4 064.0	3 105.3	1 887.9	10 982.0	1 887.9	1 795.7	59.3	32.9
ADOLFO LOPEZ MATEOS	4 064.0	3 105.3	1 887.9	10 982.0	1 887.9	1 795.7	59.3	32.9
CHOIX	4 630.0	2 930.0	3 418.8	28 890.0	3 418.8	3 079.2	269.6	70.0
MIGUEL HIDALGO Y COSTILLA	4 630.0	2 930.0	3 418.8	28 890.0	3 418.8	3 079.2	269.6	70.0
COSALA	3 398.6	2 100.0	2 101.8	8 567.0	2 101.8	2 026.0	75.8	-
JOSE LOPEZ PORTILLO	3 398.6	2 100.0	2 101.8	8 567.0	2 101.8	2 026.0	75.8	-
CULIACAN	1 093.0	803.8	1 828.9	3 280.0	1 828.9	1 536.9	218.9	73.1
SANALONA	1 093.0	803.8	1 828.9	3 280.0	1 828.9	1 536.9	218.9	73.1
ELOTA	810.0	345.0	71.5	1 795.0	71.5	71.5	-	-
AURELIO BENASSINI	810.0	345.0	71.5	1 795.0	71.5	71.5	-	-
FUERTE, EL	600.0	510.0	713.4	2 300.0	713.4	713.4	-	-
JOSEFA ORTIZ DE DOMINGUEZ	600.0	510.0	713.4	2 300.0	713.4	713.4	-	-
SALVADOR ALVARADO	343.8	133.2	71.1	1 645.0	71.1	66.5	4.6	-
EUSTAQUIO BUELNA	343.8	133.2	71.1	1 645.0	71.1	66.5	4.6	-
SINALOA	3 200.0	1 970.0	1 667.8	8 999.0	1 667.8	1 611.7	56.1	-
GUSTAVO DIAZ ORDAZ	2 900.0	1 730.0	1 497.3	7 549.0	1 497.3	1 446.3	51.0	-
GUILLERMO B. AGUILAR	300.0	240.0	170.5	1 450.0	170.5	165.4	5.1	-

a/ Se refiere a las presas cuya capacidad de almacenamiento es mayor a los quinientos mil metros cúbicos.

b/ Datos referidos al 31 de diciembre de 1993.

FUENTE: CNA, Gerencia Estatal. Subgerencia de Administración del Agua; Departamento de Administración de Aguas Superficiales.

SISTEMAS, TOMAS DOMICILIARIAS INSTALADAS
Y LOCALIDADES CON EL SERVICIO DE AGUA
POTABLE SEGUN MUNICIPIO
Al 31 de diciembre de 1993

CUADRO 2.1.16

MUNICIPIO	SISTEMAS	TOMAS DOMICILIARIAS			LOCALIDADES CON EL SERVICIO	
		TOTAL	DOMESTICAS	COMERCIALES		INDUSTRIALES
ESTADO	896	445 590	425 785	18 096	1 709	1 188
AHOME	60	65 320	61 993	3 123	204	88
ANGOSTURA	17	7 518	7 410	93	15	39
BADIRAGUATO	49	3 720	3 720	-	-	51
CHOIX	50	4 279	3 966	309	4	50
CONCORDIA	29	4 678	4 611	50	17	31
COSALA	40	2 387	2 376	8	3	39
CULIACAN	168	139 652	132 213	6 937	502	206
ELOTA	37	6 583	6 434	134	15	43
ESCUINAPA	15	8 572	8 476	79	17	20
FUERTE, EL	69	14 333	14 078	245	10	87
GUASAVE	51	41 156	39 917	1 112	127	109
MAZATLAN	52	81 168	75 743	4 741	684	57
MOCORITO	63	7 853	7 789	63	1	63
NAVOLATO	27	19 879	19 489	363	27	100
ROSARIO	39	8 287	8 214	53	20	49
SALVADOR ALVARADO	23	13 427	12 789	617	21	29
SAN IGNACIO	38	4 251	4 220	31	-	39
SINALOA	69	12 527	12 347	138	42	88

FUENTE: Comisión Estatal de Agua Potable y Alcantarillado. Departamento de Asesoría Técnica.

**SISTEMAS DE DRENAJE Y ALCANTARILLADO,
Y LOCALIDADES CON EL SERVICIO
SEGUN MUNICIPIO
Al 31 de diciembre de 1993**

CUADRO 2.1.17

MUNICIPIO	SISTEMAS DE DRENAJE Y ALCANTARILLADO	LOCALIDADES CON EL SERVICIO
ESTADO	133	133
AHOME	35	35
ANGOSTURA	6	6
BADIRAGUATO	1	1
CHOIX	1	1
CONCORDIA	3	3
COSALA	2	2
CULIACAN	16	16
ELOTA	6	6
ESCUINAPA	1	1
FUERTE, EL	9	9
GUASAVE	20	20
MAZATLAN	4	4
MOCORITO	3	3
NAVOLATO	9	9
ROSARIO	1	1
SALVADOR ALVARADO	2	2
SAN IGNACIO	8	8
SINALOA	6	6

FUENTE: Comisión Estatal de Agua Potable y Alcantarillado. Departamento de Asesoría Técnica.

**TOMAS ELECTRICAS DOMICILIARIAS
Y LOCALIDADES CON EL SERVICIO
ELECTRICO SEGUN ZONA
Al 31 de diciembre de 1993**

CUADRO 2.1.18

ZONA	TOMAS ELECTRICAS DOMICILIARIAS			LOCALIDADES CON EL SERVICIO
	TOTAL	RESIDENCIALES	COMERCIALES	
ESTADO	496 215	462 497	29 732	3 986
MOCHIS	104 562	102 827	866	869
GUASAVE	81 266	80 099	618	549
CULIACAN	183 326	166 207	15 502	1 617
MAZATLAN	127 061,	113 364	12 746	951

FUENTE: CFE, División Noroeste. Gerencia Divisional de Distribución del Noroeste; Departamento Divisional de Planeación.

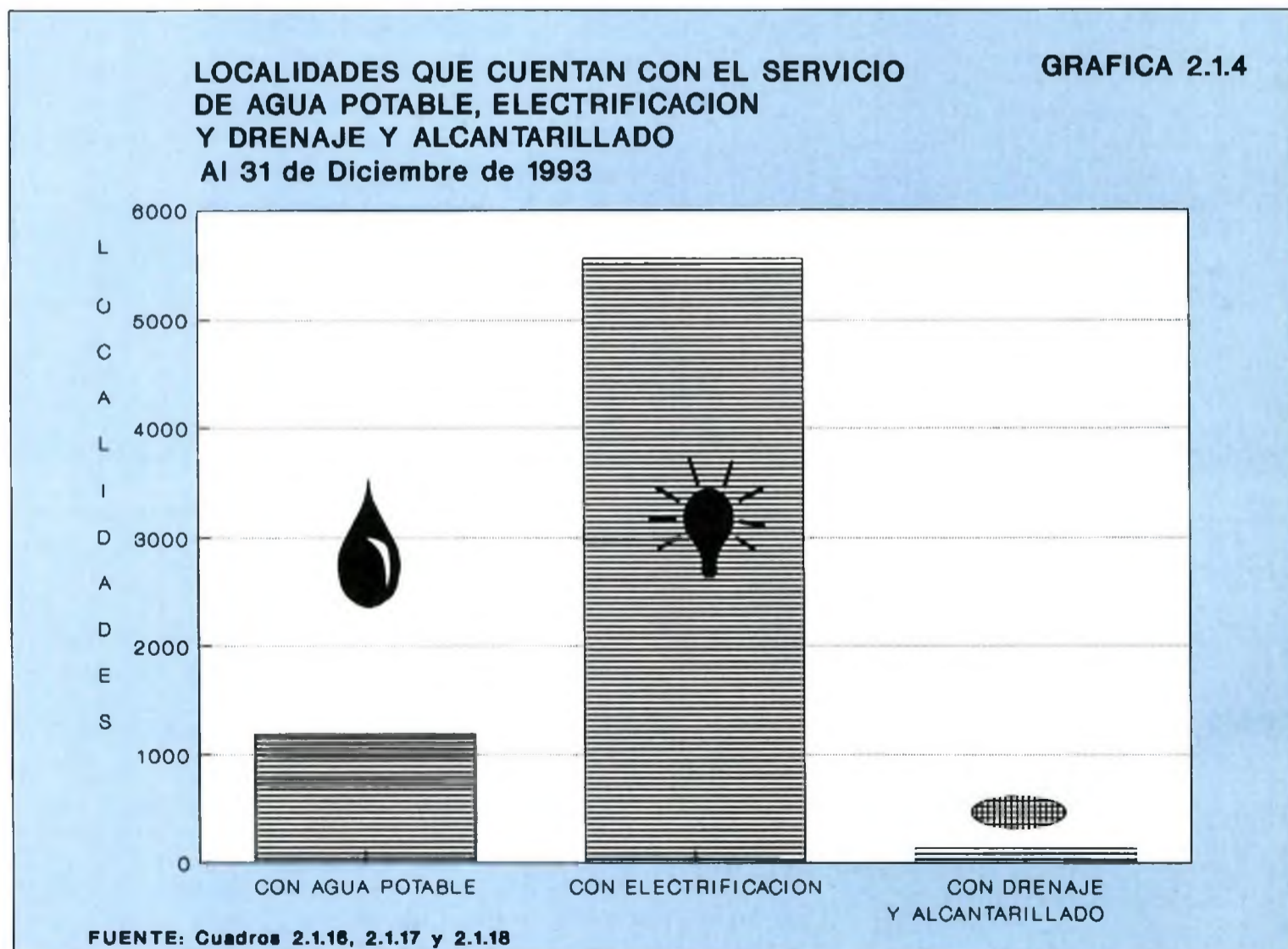

**SUPERFICIE DE LOS TIRADEROS DE BASURA Y DE LOS
RELLENOS SANITARIOS, RECOLECCION DE BASURA Y
VEHICULOS RECOLECTORES SEGUN MUNICIPIO
Y LOCALIDAD
1993**

CUADRO 2.1.19

MUNICIPIO Y LOCALIDAD	SUPERFICIE DE LOS TIRADEROS DE BASURA A CIELO ABIERTO a/ (Hectáreas)	SUPERFICIE DE LOS RELLENOS SANITARIOS a/ (Hectáreas)	RECOLECCION DE BASURA (Miles de toneladas)	VEHICULOS RECOLECTORES a/
ESTADO	202.9	28	1 079.8	155
AHOME	150.0	-	345.0	33
AHOME	20.0	-	30.0	1
MOCHIS, LOS	100.0	-	300.0	31
TOPOLOBAMPO	30.0	-	15.0	1
CULIACAN	20.9	26	563.0	82
AGUARUTO	1.8	-	9.0	1
COSTA RICA	4.3	-	27.0	3
CULIACANCITO	1.0	-	9.0	1
CULIACAN ROSALES	-	26	450.0	69
DORADO, EL	1.5	-	25.0	3
EMILIANO ZAPATA	1.3	-	7.0	1
QUILA	5.0	-	18.0	2
TAMARINDO, EL	1.0	-	9.0	1
SALADO, EL	5.0	-	9.0	1
ESCUINAPA	24.0	-	3.8	7
ESCUINAPA	10.0	-	2.8	4
CONCHA, LA	6.0	-	0.3	1
PALMILLAS	4.0	-	0.3	1
TEACAPAN	4.0	-	0.4	1
MAZATLAN	8.0	2	168.0	33
MAZATLAN	8.0	2	168.0	33

NOTA: Comprende los municipios de Ahome, Culiacán, Escuinapa y Mazatlán ya que la información correspondiente al resto de los municipios no se encuentra disponible.

a/ Datos referidos al 31 de diciembre.

FUENTE: H. Ayuntamientos Municipales del Estado. Dirección de Servicios Públicos Municipales.

2.2 COMUNICACIONES Y TRANSPORTE

LONGITUD DE LA RED CARRETERA POR SUPERFICIE
DE RODAMIENTO SEGUN MUNICIPIO
Al 31 de diciembre de 1993
(Kilómetros)

CUADRO 2.2.1

MUNICIPIO	TOTAL	PAVIMENTADA a/	REVESTIDA	TERRACERIA
ESTADO	16 512.2	3 044.3	6 216.2	7 251.7
AHOME	3 005.5	298.4	1 843.1	864.0
ANGOSTURA	1 068.0	139.0	524.0	405.0
BADIRAGUATO	565.4	50.0	120.4	395.0
CHOIX	824.2	12.0	314.3	497.9
CONCORDIA	425.9	144.0	91.2	190.7
COSALA	377.1	31.0	152.1	194.0
CULIACAN	2 554.3	560.6	1 120.7	873.0
ELOTA	689.2	117.6	237.6	334.0
ESCUINAPA	380.3	153.4	74.5	152.4
FUERTE, EL	1 215.0	194.2	381.8	639.0
GUASAVE	1 292.4	357.8	283.6	651.0
MAZATLAN	642.8	221.0	93.8	328.0
MOCORITO	711.7	94.3	170.4	447.0
NAVOLATO	745.8	258.2	137.6	350.0
ROSARIO	415.3	107.2	99.7	208.4
SALVADOR ALVARADO	376.8	135.8	93.0	148.0
SAN IGNACIO	421.6	105.7	145.6	170.3
SINALOA	800.9	64.1	332.8	404.0

a/ Comprende caminos de dos, cuatro o más carriles.
FUENTE: Centro SCT Sinaloa. Unidad de Programación y Evaluación.

LONGITUD DE LA RED CARRETERA POR SUPERFICIE DE RODAMIENTO
Al 31 de diciembre de 1993
(Kilómetros)

GRAFICA 2.2.1

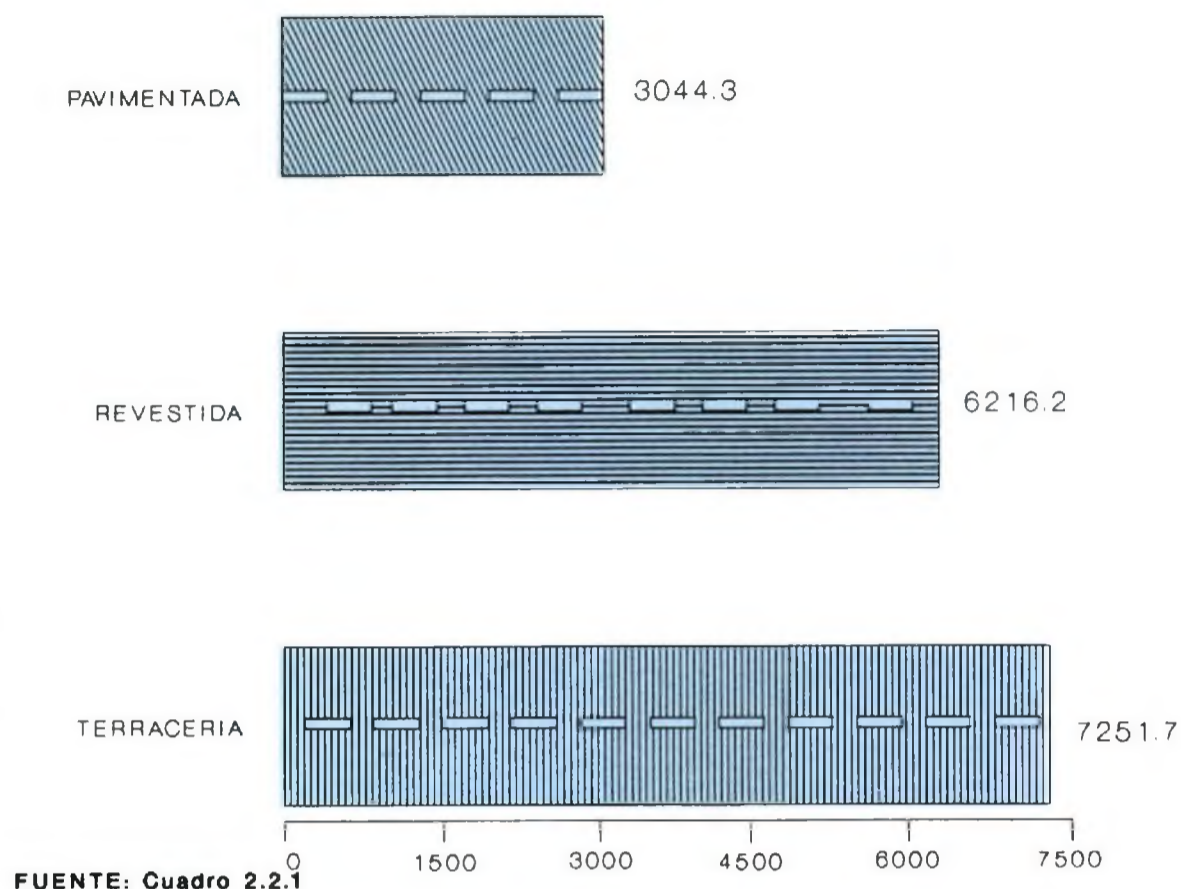

LONGITUD DE LA RED CARRETERA FEDERAL DE CUOTA POR TIPO DE ADMINISTRACION SEGUN MUNICIPIO
Al 31 de diciembre de 1993
(Kilómetros)

CUADRO 2.2.2

MUNICIPIO	TOTAL	CAPUFE a/	PARTICULARES
ESTADO	378	125	253
AHOME	69	-	69
CULIACAN	188	125 b/	63
ELOTA	56	-	56
MAZATLAN	55	-	55
SAN IGNACIO	10	-	10

NOTA. Las carreteras de cuota, pueden estar concesionadas a particulares o al Gobierno del Estado.

a/ Caminos y Puentes Federales.

b/ Se refiere a la autopista estatal "Lic. Benito Juárez", la cual es administrada por CAPUFE.

FUENTE: Centro SCT Sinaloa. Unidad de Programación y Evaluación.

**UNIDADES VEHICULARES DE CARGA DEL SERVICIO
PUBLICO FEDERAL DE AUTOTRANSPORTE Y CARGA
TRANSPORTADA POR CLASE DE SERVICIO
SEGUN CLASE DE VEHICULO
1993**

CUADRO 2.2.3

CLASE DE VEHICULO	UNIDADES VEHICULARES a/			CARGA TRANSPORTADA (Miles de toneladas)		
	TOTAL	CARGA REGULAR	CARGA ESPECIALIZADA	TOTAL	CARGA REGULAR	CARGA ESPECIALIZADA
TOTAL	4 116	3 306	810	252 405	243 527	8 878
CAMION DE DOS EJES	1 017	661	356	12 848	9 741	3 107
CAMION DE TRES EJES	1 136	925	211	22 818	17 047	5 771
TRACTOCAMION DE DOS EJES	66	66	-	41 400	41 400	-
TRACTOCAMION DE TRES EJES	562	562	-	175 339	175 339	-
SEMIRREMOLQUE DE UN EJE b/	115	34	81	NA	NA	NA
SEMIRREMOLQUE DE DOS EJES b/	973	892	81	NA	NA	NA
SEMIRREMOLQUE DE TRES EJES b/	115	34	81	NA	NA	NA
REMOLQUE DE DOS EJES	132	132	-	NA	NA	NA

a/ Inventario al 31 de diciembre.

b/ Para este tipo de vehículos se excluye el registro de la carga transportada dado que no son vehículos de carga sino de arrastre exclusivamente.

FUENTE: Centro SCT Sinaloa. Unidad de Programación y Evaluación.

**UNIDADES VEHICULARES DE PASAJE DEL SERVICIO
PUBLICO FEDERAL DE AUTOTRANSPORTE Y PASAJEROS
TRANSPORTADOS SEGUN TIPO DE TRANSPORTE
1993**

CUADRO 2.2.4

TIPO DE TRANSPORTE	UNIDADES VEHICULARES a/	PASAJEROS TRANSPORTADOS
TOTAL	668	36 897 346
FORANEO	414	36 306 992
PRIMERA DE LUJO	ND	627 249
PRIMERA CLASE	ND	1 734 503
SEGUNDA	414	33 945 240

(Continúa)

UNIDADES VEHICULARES DE PASAJE DEL SERVICIO
PUBLICO FEDERAL DE AUTOTRANSPORTE Y PASAJEROS
TRANSPORTADOS SEGUN TIPO DE TRANSPORTE
1993

CUADRO 2.2.4

TIPO DE TRANSPORTE	UNIDADES VEHICULARES a/	PASAJEROS TRANSPORTADOS
DE PUERTOS Y AEROPUERTOS	154	332 073
EXCLUSIVO DE TURISMO	100	258 281

a/ Inventario al 31 de diciembre.

FUENTE: Centro SCT Sinaloa. Unidad de Programación y Evaluación.

VEHICULOS REGISTRADOS POR TIPO Y SERVICIO
SEGUN MUNICIPIO
Al 31 de diciembre de 1993

CUADRO 2.2.5
(1ª Parte)

MUNICIPIO	AUTOMOVILES				CAMIONES PARA PASAJEROS			
	TOTAL	OFICIAL	DE ALQUILER	PARTICULAR	TOTAL	OFICIAL	DE ALQUILER	PARTICULAR
ESTADO	148 628	19 422	2 959	126 247	2 614	27	2 423	164
AHOME	25 634	3 165	231	22 238	572	11	539	22
ANGOSTURA	1 815	220	28	1 567	13	1	12	-
BADIRAGUATO	217	45	-	172	6	-	-	6
CHOIX	447	81	-	366	5	-	-	5
CONCORDIA	482	102	13	367	-	-	-	-
COSALA	226	26	1	199	-	-	-	-
CULIACAN	64 054	8 239	1 050	54 765	1 010	9	905	96
ELOTA	675	71	27	577	15	-	15	-
ESCUINAPA	1 822	185	52	1 585	25	-	24	1
FUERTE, EL	2 375	443	59	1 873	59	2	42	15
GUASAVE	12 462	1 857	180	10 425	189	1	182	6
MAZATLAN	25 014	3 590	1 094	20 330	571	2	561	8
MOCORITO	1 061	531	1	529	3	1	-	2
NAVOLATO	3 069	433	42	2 594	21	-	21	-
ROSARIO	1 839	275	54	1 510	22	-	21	1
SALVADOR ALVARADO	6 151	44	95	6 012	87	-	87	-
SAN IGNACIO	345	40	4	301	2	-	1	1
SINALOA	940	75	28	837	14	-	13	1

VEHICULOS REGISTRADOS POR TIPO Y SERVICIO
SEGUN MUNICIPIO
Al 31 de diciembre de 1993

CUADRO 2.2.5
(2ª Parte y última)

MUNICIPIO	CAMIONES DE CARGA			MOTOCICLETAS			
	TOTAL	OFICIAL	DE ALQUILER	PARTICULAR	TOTAL	OFICIAL	PARTICULAR
ESTADO	152 060	18 081	7 759	126 220	5 694	672	5 022
AHOME	25 141	3 374	1 167	20 600	676	76	600
ANGOSTURA	4 156	633	231	3 292	319	17	302
BADIRAGUATO	1 067	183	-	884	13	-	13
CHOIX	941	148	6	787	28	2	26
CONCORDIA	982	206	21	755	31	-	31
COSALA	740	114	-	626	13	-	13
CULIACAN	54 171	5 211	2 125	46 835	2 037	371	1 666
ELOTA	2 165	226	154	1 785	44	4	40
ESCUINAPA	2 360	234	43	2 083	55	17	38
FUERTE, EL	5 069	799	439	3 831	170	14	156
GUASAVE	15 683	2 204	1 410	12 069	285	69	216
MAZATLAN	17 781	2 720	484	14 577	1 012	63	949
MOCORITO	2 030	167	-	1 863	63	16	47
NAVOLATO	5 362	730	465	4 167	283	15	268
ROSARIO	2 950	526	61	2 363	120	1	119
SALVADOR ALVARADO	6 898	45	484	6 369	478	-	478
SAN IGNACIO	792	126	4	662	29	3	26
SINALOA	3 772	435	665	2 672	38	4	34

FUENTE: Secretaría de Vialidad y Transportes del Gobierno del Estado.

**VEHICULOS REGISTRADOS
POR TIPO DE SERVICIO
Al 31 de diciembre de 1993**

GRAFICA 2.2.2

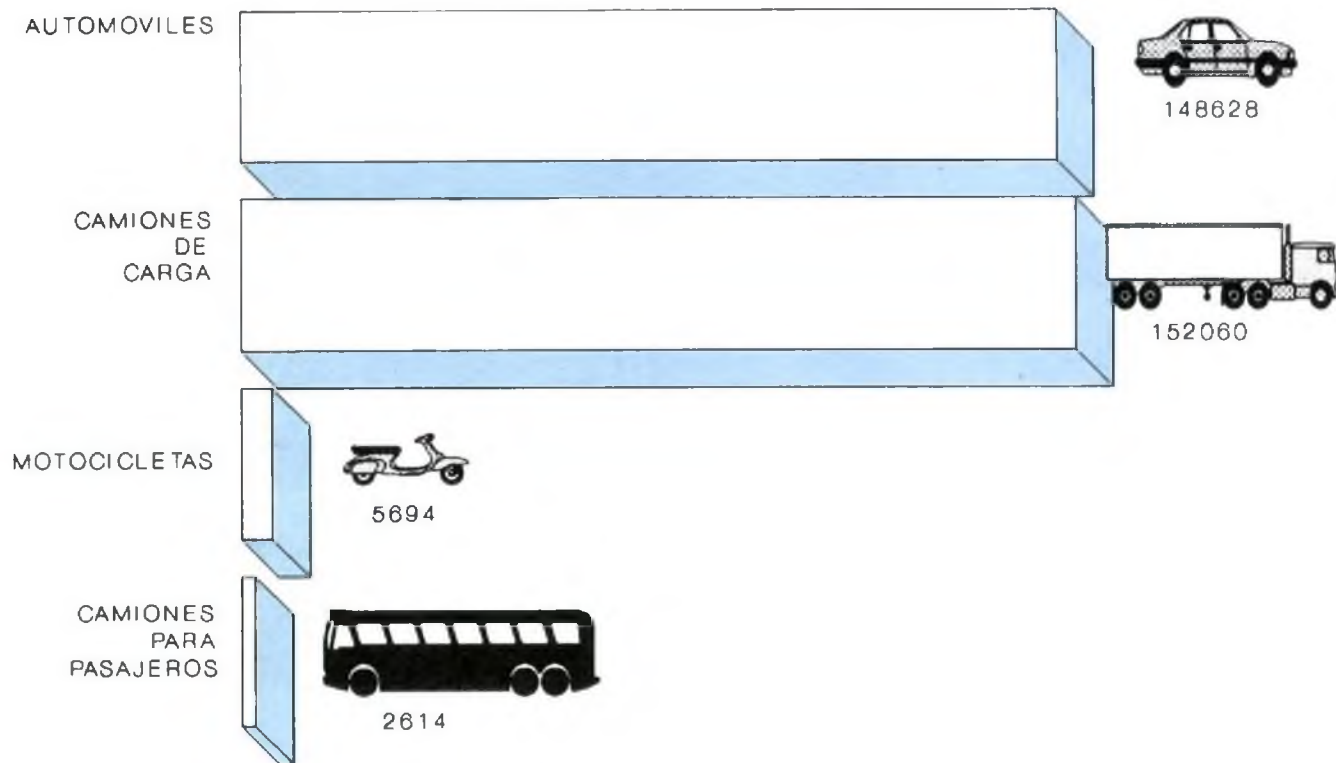

FUENTE: Cuadro 2.2.5

**LONGITUD DE LA RED FERROVIARIA
SEGUN TIPO DE VIA
Al 31 de diciembre de 1993
(Kilómetros)**

CUADRO 2.2.6

TIPO DE VIA	LONGITUD
TOTAL	1 246.0
TRONCALES Y RAMALES	905.0
AUXILIARES	242.6
PARTICULARES	98.4

FUENTE: Centro SCT Sinaloa. Unidad de Programación y Evaluación.

**VOLUMEN DE LA CARGA TRANSPORTADA E INGRESOS
POR FLETE EN EL TRANSPORTE FERROVIARIO
SEGUN TIPO DE PRODUCTO
1993**

CUADRO 2.2.7

TIPO DE PRODUCTO	VOLUMEN DE LA CARGA TRANSPORTADA (Toneladas)	INGRESOS POR FLETE (Miles de nuevos pesos)
TOTAL	3 400 000	121 905
PRODUCTOS AGRICOLAS	1 900 600	68 145
PRODUCTOS MINERALES	20 400	731
PETROLEO Y SUS DERIVADOS	34 000	1 219
PRODUCTOS INORGANICOS	3 400	123
PRODUCTOS INDUSTRIALES	1 441 600	51 687

FUENTE: Centro SCT Sinaloa. Unidad de Programación y Evaluación.

**VOLUMEN DE LA CARGA TRANSPORTADA
EN EL TRANSPORTE FERROVIARIO
POR TIPO DE PRODUCTO
1993
(En porciento)**

GRAFICA 2.2.3

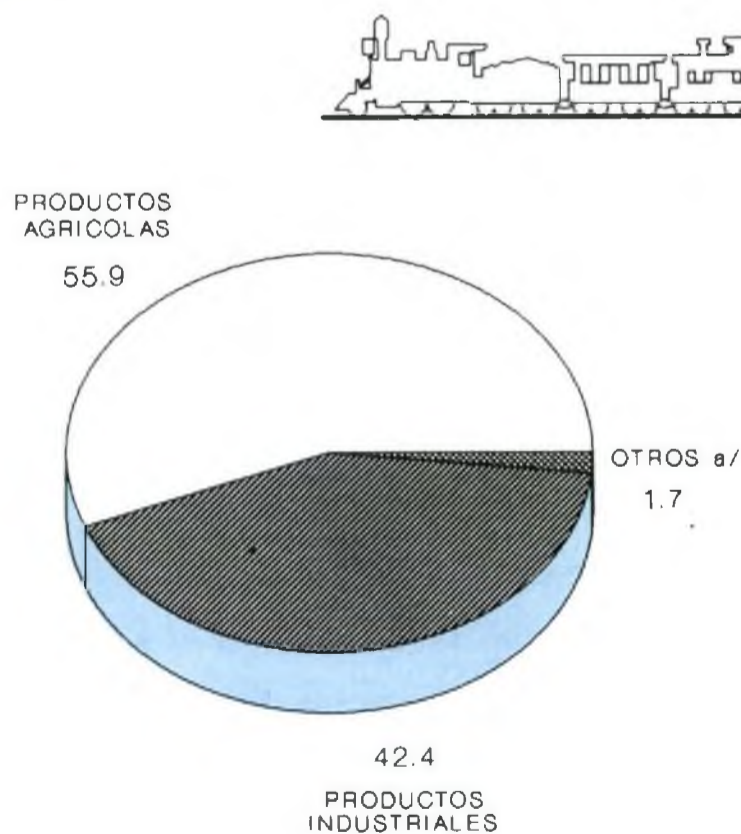

a/ Comprende productos minerales, petróleo y sus derivados, y productos inorgánicos.

FUENTE: Cuadro 2.2.7

**PASAJEROS TRANSPORTADOS E INGRESOS POR PASAJE
DEL TRANSPORTE FERROVIARIO SEGUN CLASE
DE SERVICIO
1993**

CUADRO 2.2.8

CLASE DE SERVICIO	PASAJEROS TRANSPORTADOS	INGRESOS POR PASAJE (Miles de nuevos pesos)
TOTAL	426 512	44 763
PRIMERA	298 559	38 722
SEGUNDA	127 953	6 041

FUENTE: Centro SCT Sinaloa. Unidad de Programación y Evaluación.

**EXTENSION DE LAS OBRAS PORTUARIAS DE ATRAQUE,
EXTERIORES Y EN AREAS DE TIERRA SEGUN PUERTO
Al 31 de diciembre de 1993**

CUADRO 2.2.9

PUERTO	DE ATRAQUE (Metros lineales)	EXTERIORES a/ (Metros lineales)	AREAS DE TIERRA a/ (Metros cuadrados)
TOTAL	12 179.28	7 401.89	187 442.38
MAZATLAN	4 559.00	3 075.00	80 790.00
TOPOLOBAMPO	7 620.28	4 326.89	106 652.38

a/ Comprende rompeolas, escolleras y espigones.

b/ Comprende cobertizos y bodegas.

FUENTE: Centro SCT Sinaloa. Unidad de Programación y Evaluación.

**VOLUMEN DE CARGA MARITIMA MOVIDA POR TIPO
DE TRAFICO Y MOVIMIENTO SEGUN PUERTO Y
TIPO DE CARGA
1993
(Toneladas)**

CUADRO 2.2.10

PUERTO Y TIPO DE CARGA	TOTAL	ALTURA		CABOTAJE	
		ENTRADA a/	SALIDA b/	ENTRADA	SALIDA
TOTAL	1 741 800 214	14 714 084	53 155	1 717 695 647	9 337 328
TOPOLOBAMPO	1 739 775 200	14 705 219	25 516	1 715 941 043	9 103 422
CARGA GENERAL	48 728	4 436	669	43 623	-
GRANEL AGRICOLA	74 371	49 524	24 847	-	-

(Continúa)

VOLUMEN DE CARGA MARITIMA MOVIDA POR TIPO
DE TRAFICO Y MOVIMIENTO SEGUN PUERTO Y
TIPO DE CARGA
1993
(Toneladas)

CUADRO 2.2.10

PUERTO Y TIPO DE CARGA	TOTAL	ALTURA		CABOTAJE	
		ENTRADA a/	SALIDA b/	ENTRADA	SALIDA
GRANEL MINERAL	335 961	115 235	-	79 000	141 726
PETROLEO Y DERIVADOS	1 731 120 840	14 536 024	-	1 712 160 284	4 424 532
PERECEDEROS	8 195 300	-	-	3 658 136	4 537 164
MAZATLAN	2 025 014	8 865	27 639	1 754 604	233 906
CARGA GENERAL	444 083	8 865	27 639	173 673	233 906
PETROLEO Y DERIVADOS	1 580 931	-	-	1 580 931	-

NOTA: El total de cada puerto representa las toneladas movidas en el mismo. Para conocer el volumen de la carga transportada se debe considerar el movimiento de la carga de salida, tanto de altura como de cabotaje.

a/ Se refiere a importaciones.

b/ Se refiere a exportaciones.

FUENTE: Centro SCT Sinaloa. Unidad de Programación y Evaluación.

AEROPUERTOS, AERODROMOS Y LONGITUD DE PISTAS
DE ATERRIZAJE DE LA AVIACION CIVIL
SEGUN MUNICIPIO
Al 31 de diciembre de 1993

CUADRO 2.2.11

MUNICIPIO	AEROPUERTOS	LONGITUD DE PISTA (Metros)	AERODROMOS	LONGITUD DE PISTA (Metros)
ESTADO	3	NA	133	NA
AHOME	1 a/	2 000	12	NA
ANGOSTURA	-	-	6	NA
BADIRAGUATO	-	-	19	NA
CHOIX	-	-	5	NA
COSALA	-	-	1	1 000
CULIACAN	1 a/	2 300	13	NA
ELOTA	-	-	2	NA
ESCUINAPA	-	-	1	1 160
FUERTE, EL	-	-	8	NA

(Continúa)

**AEROPUERTOS, AERODROMOS Y LONGITUD DE PISTAS
DE ATERRIZAJE DE LA AVIACION CIVIL
SEGUN MUNICIPIO
Al 31 de diciembre de 1993**

CUADRO 2.2.11

MUNICIPIO	AEROPUERTOS	LONGITUD DE PISTA (Metros)	AERODROMOS	LONGITUD DE PISTA (Metros)
GUASAVE	-	-	25	NA
MAZATLAN	1 b/	2 700	5	NA
MOCORITO	-	-	4	NA
NAVOLATO	-	-	18	NA
SALVADOR ALVARADO	-	-	1	1 000
SAN IGNACIO	-	-	4	NA
SINALOA	-	-	9	NA

a/ Aeropuerto de servicio nacional.

b/ Aeropuerto de servicio internacional.

FUENTE: Centro SCT Sinaloa. Unidad de Programación y Evaluación.

**VUELOS COMERCIALES Y PASAJEROS ATENDIDOS
POR TIPO DE SERVICIO SEGUN AEROPUERTO
Y TIPO DE MOVIMIENTO
1993**

CUADRO 2.2.12

AEROPUERTO Y TIPO DE MOVIMIENTO	VUELOS			PASAJEROS a/		
	TOTAL	NACIONALES	INTERNACIONALES	TOTAL	NACIONALES	INTERNACIONALES
TOTAL	90 651	86 865	3 786	1 355 054	1 139 091	215 963
SALIDAS	47 489	45 607	1 882	680 208	574 795	105 413
LLEGADAS	43 162	41 258	1 904	674 846	564 296	110 550
CULIACAN	41 571	41 571	-	442 917	442 917	-
SALIDAS	21 785	21 785	-	222 443	222 443	-
LLEGADAS	19 786	19 786	-	220 474	220 474	-
GENERAL RAFAEL BUELNA	23 949	20 163	3 786	712 639	496 676	215 963
SALIDAS	11 993	10 111	1 882	360 028	254 615	105 413
LLEGADAS	11 956	10 052	1 904	352 611	242 061	110 550
DEL VALLE DEL FUERTE	25 131	25 131	-	199 498	199 498	-
SALIDAS	13 711	13 711	-	97 737	97 737	-
LLEGADAS	11 420	11 420	-	101 761	101 761	-

a/ Excluye pasajeros en tránsito, que son aquellos que se encuentran en una estación entre su origen y su destino.

FUENTE: Centro SCT Sinaloa. Unidad de Programación y Evaluación.

**VUELOS COMERCIALES Y PASAJEROS ATENDIDOS
POR TIPO DE SERVICIO SEGUN TIPO
DE MOVIMIENTO
1993
(En porcentaje)**

GRAFICA 2.2.4

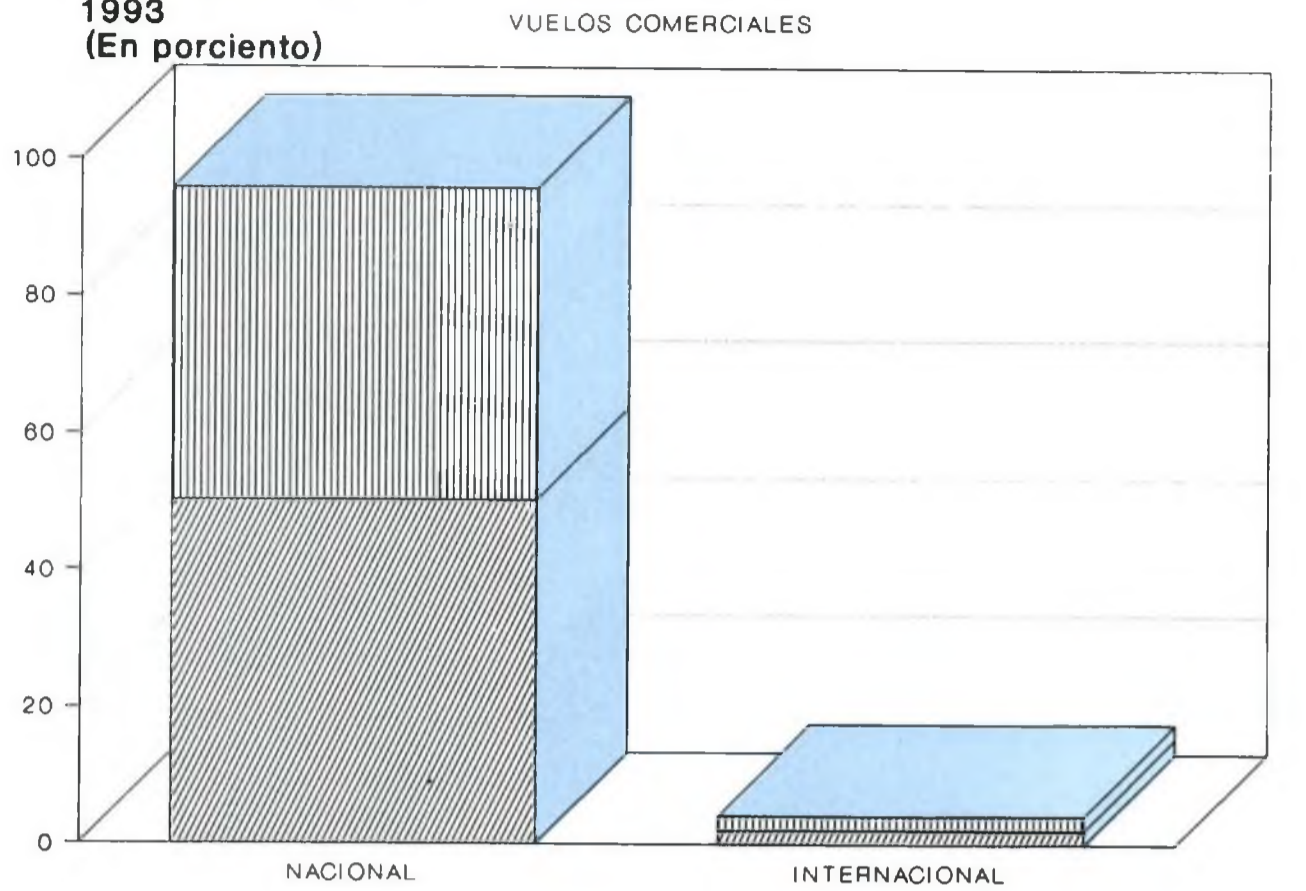

SALIDAS

LLEGADAS

PASAJEROS ATENDIDOS

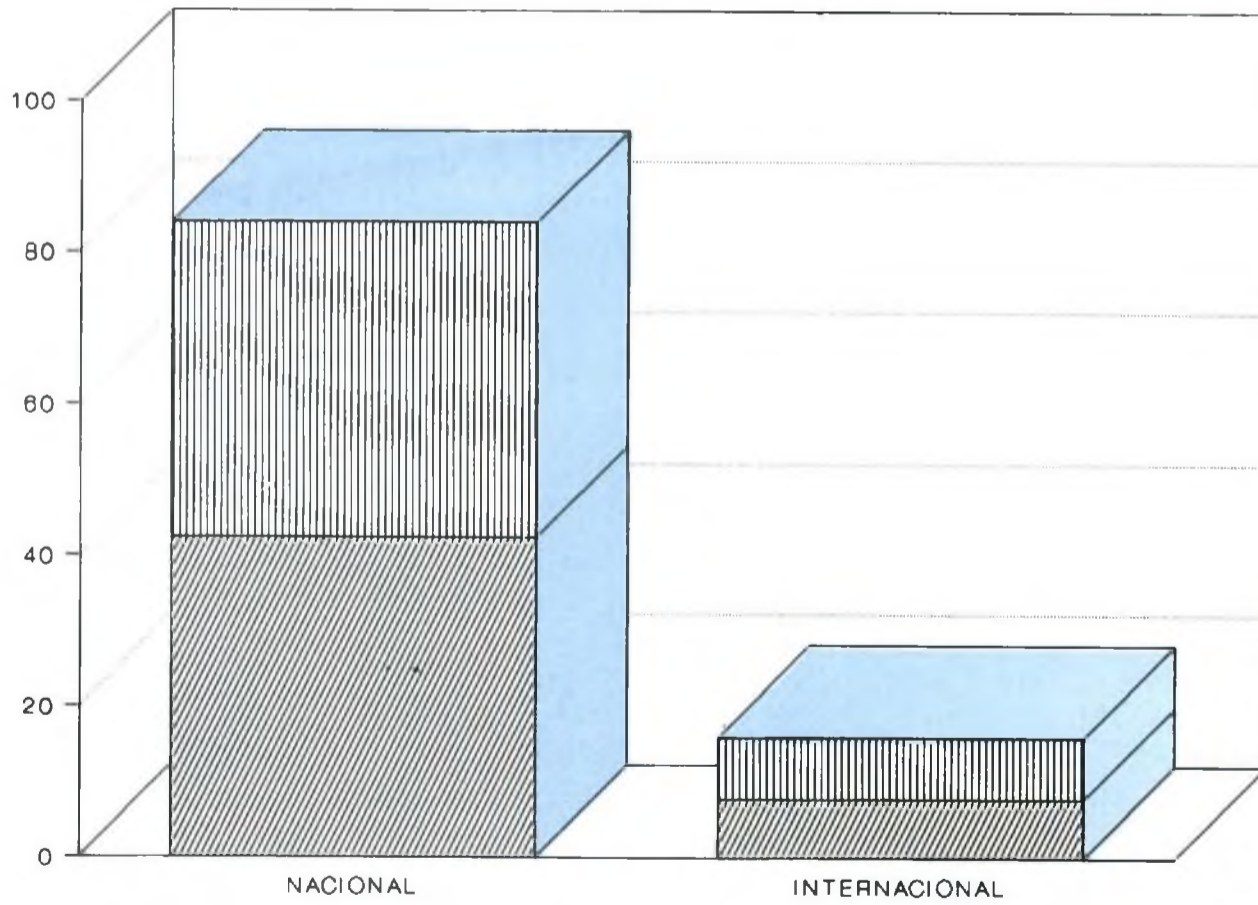

FUENTE: Cuadro 2.2.12

ADMINISTRACIONES DE LA RED TELEGRAFICA
 POR TIPO SEGUN MUNICIPIO
 Al 31 de diciembre de 1993

CUADRO 2.2.13

MUNICIPIO	TOTAL	TELEGRAFICAS	RADIOTELE- GRAFICAS
ESTADO	76	70	6
AHOME	7	7	-
ANGOSTURA	5	5	-
BADIRAGUATO	1	1	-
CHOIX	1	1	-
CONCORDIA	1	1	-
COSALA	1	1	-
CULIACAN	13	12	1
ELOTA	3	3	-
ESCUINAPA	5	4	1
FUERTE, EL	5	5	-
GUASAVE	11	9	2
MAZATLAN	4	4	-
MOCORITO	3	2	1
NAVOLATO	4	4	-
ROSARIO	3	3	-
SALVADOR ALVARADO	2	2	-
SAN IGNACIO	5	4	1
SINALOA	2	2	-

FUENTE: TELECOMM, Gerencia Estatal. Oficina Técnica de Operación y Servicios; Sección de Operación.

LONGITUD DE LINEAS SIMPLE Y DESARROLLADA DE
 LA RED TELEGRAFICA SEGUN MUNICIPIO
 Al 31 de diciembre de 1993
 (Kilómetros)

CUADRO 2.2.14

MUNICIPIO	LONGITUD DE LINEA SIMPLE a/	LONGITUD DE LINEA DESARROLLADA a/
ESTADO	1 469.58	3 428.47
AHOME	46.31	100.91
ANGOSTURA	48.13	139.26
BADIRAGUATO	18.60	18.60
CHOIX	46.30	62.60
CONCORDIA	11.27	22.54
COSALA	20.65	20.65
CULIACAN	175.42	503.85
ELOTA	109.24	345.72
ESCUINAPA	122.15	176.90
FUERTE, EL	186.87	421.21
GUASAVE	101.12	175.09
MAZATLAN	153.92	438.90
MOCORITO	65.21	202.21
NAVOLATO	26.62	36.75
ROSARIO	102.00	168.00
SALVADOR ALVARADO	79.14	309.28
SAN IGNACIO	111.90	211.55
SINALOA	44.73	74.45

a/ Incluye en cada tipo de línea la longitud de líneas telefónicas para el servicio telegráfico.
 FUENTE: TELECOMM, Gerencia Estatal. Oficina Técnica de Operación y Servicios; Sección de Operación.

TELEGRAMAS TRANSMITIDOS Y RECIBIDOS
 POR TIPO DE SERVICIO SEGUN MUNICIPIO
 1993
 (Piezas)

CUADRO 2.2.15

MUNICIPIO	TELEGRAMAS TRANSMITIDOS			TELEGRAMAS RECIBIDOS		
	TOTAL	INTERIOR	INTERNACIONAL	TOTAL	INTERIOR	INTERNACIONAL
ESTADO	149 425	146 222	3 203	212 022	211 135	887
AHOME	20 597	20 204	393	30 397	30 332	65
ANGOSTURA	690	651	39	1 355	1 354	1
BADIRAGUATO	550	535	15	932	930	2
CHOIX	1 132	1 093	39	1 353	1 350	3
CONCORDIA	195	190	5	661	659	2
COSALA	435	414	21	979	975	4
CULIACAN	58 712	57 623	1 089	82 347	81 991	356
ELOTA	950	907	43	2 255	2 255	-
ESCUINAPA	1 843	1 791	52	3 212	3 204	8
FUERTE, EL	2 423	2 367	56	3 428	3 428	-
GUASAVE	8 952	8 582	370	16 284	16 197	87
MAZATLAN	41 140	40 475	665	47 493	47 341	152
MOCORITO	1 109	1 064	45	2 327	2 322	5
NAVOLATO	2 914	2 808	106	4 636	4 632	4
ROSARIO	1 685	1 639	46	3 472	3 472	-
SALVADOR ALVARADO	3 778	3 668	110	6 447	6 268	179
SAN IGNACIO	1 230	1 179	51	1 950	1 937	13
SINALOA	1 090	1 032	58	2 494	2 488	6

FUENTE: TELECOMM, Gerencia Estatal. Oficina Técnica de Operación y Servicios; Sección de Operación.

GIROS TELEGRAFICOS TRANSMITIDOS AL INTERIOR
Y RECIBIDOS SEGUN MUNICIPIO
1993
(Piezas)

CUADRO 2.2.16

MUNICIPIO	GIROS TRANSMITIDOS AL INTERIOR a/	GIROS RECIBIDOS		
		TOTAL	INTERIOR	INTERNACIONAL
ESTADO	338 452	491 311	423 574	67 737
AHOME	68 395	73 411	66 240	7 171
ANGOSTURA	2 451	5 912	4 639	1 273
BADIRAGUATO	1 004	1 458	978	480
CHOIX	12 016	3 768	2 868	900
CONCORDIA	948	2 240	2 083	157
COSALA	1 480	1 740	1 736	4
CULIACAN	100 010	128 187	103 830	24 357
ELOTA	4 418	6 443	4 370	2 073
ESCUINAPA	7 161	14 279	12 857	1 422
FUERTE, EL	6 426	13 958	12 729	1 229
GUASAVE	25 890	57 126	46 781	10 345
MAZATLAN	77 160	113 556	107 578	5 978
MOCORITO	1 871	9 298	6 857	2 441
NAVOLATO	8 906	13 434	11 319	2 115
ROSARIO	4 510	10 498	9 786	712
SALVADOR ALVARADO	11 624	22 976	18 810	4 166
SAN IGNACIO	2 349	4 529	3 749	780
SINALOA	1 833	8 498	6 364	2 134

a/ Debido al deslizamiento de la moneda respecto al dólar, se suspendió la transmisión de giros correspondientes al servicio internacional.

FUENTE: TELECOMM, Gerencia Estatal. Oficina Técnica de Operación y Servicios; Sección de Operación.

**TELEGRAMAS Y GIROS TRANSMITIDOS
Y RECIBIDOS EN EL SERVICIO TELEGRAFICO
POR TIPO DE SERVICIO
1993
(En por ciento)**

GRAFICA 2.2.5

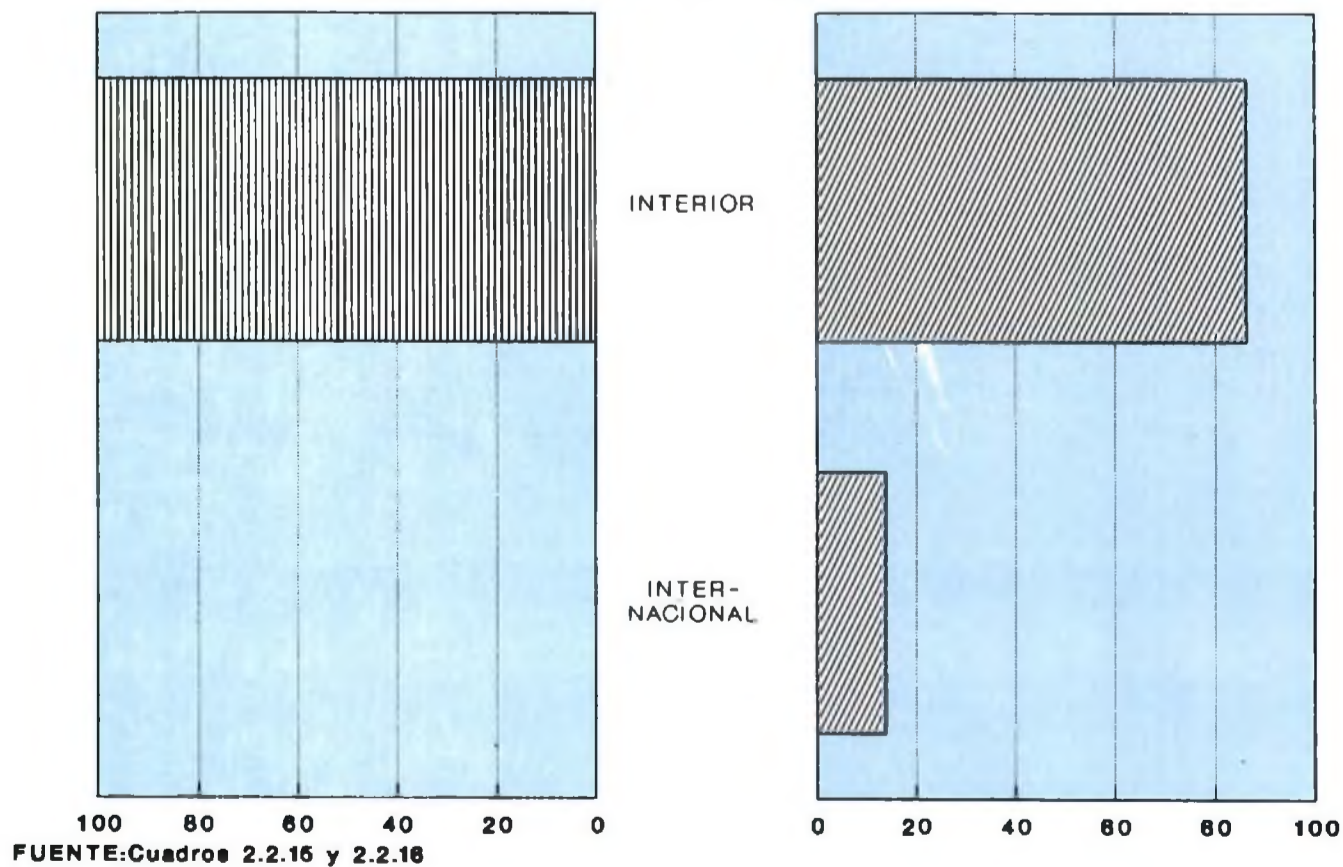
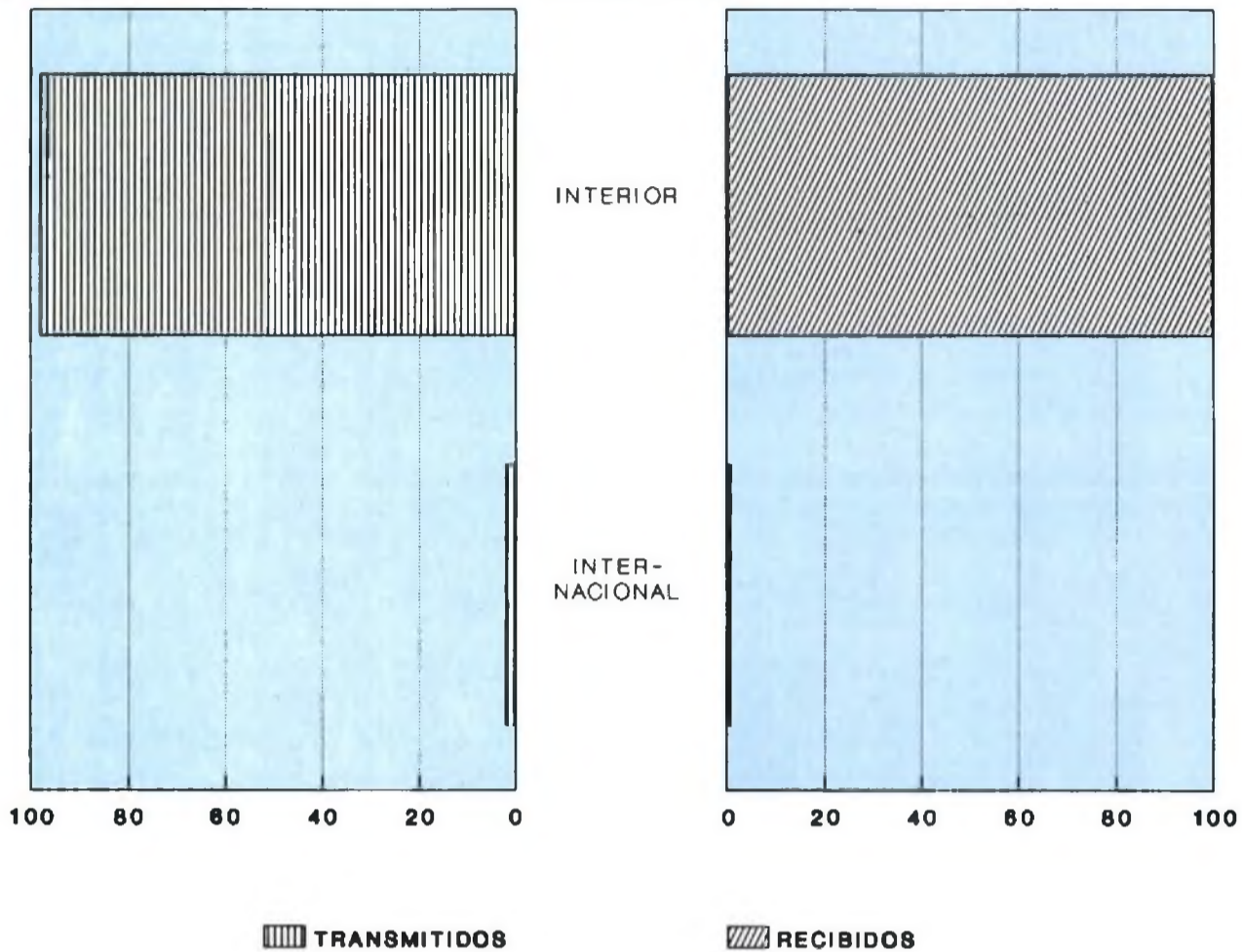

FUENTE: Cuadros 2.2.15 y 2.2.16

**IMPORTE DEL SERVICIO DE TELEGRAMAS Y
DE GIROS TRANSMITIDOS AL INTERIOR
SEGUN MUNICIPIO
1993
(Nuevos pesos)**

CUADRO 2.2.17

MUNICIPIO	IMPORTE DE TELEGRAMAS TRANSMITIDOS			IMPORTE DE GIROS TRANSMITIDOS AL INTERIOR a/
	TOTAL	INTERIOR	INTERNACIONAL	
ESTADO	3 447 441.33	3 357 527.22	89 914.11	5 035 951.84
AHOME	420 231.65	414 050.27	6 181.38	1 027 994.86
ANGOSTURA	59 400.37	58 772.26	628.11	34 512.00
BADIRAGUATO	15 266.10	15 002.52	263.58	25 055.30
CHOIX	35 466.52	34 779.41	687.11	194 523.80
CONCORDIA	6 708.03	6 644.55	63.48	11 087.33
COSALA	14 740.75	14 407.33	333.42	26 497.33
CULIACAN	1 298 782.95	1 279 842.06	18 940.89	1 507 891.49
ELOTA	42 959.38	42 287.66	671.72	65 511.80
ESCUINAPA	80 427.05	79 565.15	861.90	95 106.66
FUERTE, EL	83 007.24	82 016.90	990.34	87 036.56
GUASAVE	351 562.02	312 238.27	39 323.75	363 115.57
MAZATLAN	633 501.08	620 660.44	12 840.64	1 113 460.98
MOCORITO	41 309.36	40 602.37	706.99	28 955.40
NAVOLATO	89 723.22	86 490.65	3 232.57	144 628.49
ROSARIO	69 605.77	68 853.07	752.70	60 441.67
SALVADOR ALVARADO	113 349.92	111 610.52	1 739.40	183 066.31
SAN IGNACIO	44 512.15	43 697.69	814.46	41 450.47
SINALOA	46 887.77	46 006.10	881.67	25 615.82

a/ Debido al deslizamiento de la moneda respecto al dólar, se suspendió la transmisión de giros correspondientes al servicio internacional.

FUENTE: TELECOMM, Gerencia Estatal. Oficina Técnica de Operación y Servicios; Sección de Operación.

PERSONAL OCUPADO, REMUNERACIONES, INGRESOS Y
GASTOS EN LAS OFICINAS DE TELEGRAFOS
SEGUN MUNICIPIO
1993

CUADRO 2.2.18

MUNICIPIO	PERSONAL OCUPADO TOTAL a/	REMUNERACIONES TOTALES AL PERSONAL OCUPADO (Nuevos pesos)	INGRESOS TOTALES (Nuevos pesos)	GASTOS TOTALES (Nuevos pesos)
ESTADO	544	11 909 591.20	8 655 658.57	1 483 031.40
AHOME	68	1 379 809.86	1 468 597.86	185 122.25
ANGOSTURA	6	161 178.09	93 912.37	5 519.91
BADIRAGUATO	2	48 211.08	40 321.40	3 947.98
CHOIX	3	73 653.35	229 990.32	13 682.30
CONCORDIA	3	63 104.02	17 795.36	9 749.89
COSALA	1	53 039.32	41 238.08	12 269.34
CULIACAN	204	4 160 235.19	2 923 309.85	569 263.14
ELOTA	12	274 692.41	108 623.98	34 857.69
ESCUINAPA	10	252 563.52	176 883.51	35 029.52
FUERTE, EL	12	272 057.52	170 687.60	42 713.26
GUASAVE	43	1 068 161.02	718 596.39	116 954.46
MAZATLAN	129	2 968 975.32	1 770 760.90	250 784.67
MOCORITO	5	125 626.93	70 564.86	16 591.58
NAVOLATO	12	265 934.34	237 124.11	53 047.50
ROSARIO	8	182 481.80	130 465.14	27 280.89
SALVADOR ALVARADO	16	308 176.85	298 320.63	77 633.69
SAN IGNACIO	6	174 262.07	85 962.62	13 244.56
SINALOA	4	77 428.51	72 503.59	15 338.77

a/ Datos al 31 de diciembre.

FUENTE: TELECOMM, Gerencia Estatal. Oficina Técnica de Operación y Servicios; Sección de Operación.

CENTRALES AUTOMATICAS, AGENCIAS Y LINEAS
 EN SERVICIO DE LA RED TELEFONICA
 SEGUN MUNICIPIO
 Al 31 de diciembre de 1993

CUADRO 2.2.19

MUNICIPIO	CENTRALES AUTOMATICAS	AGENCIAS	LINEAS EN SERVICIO
ESTADO	57	661	208 886
AHOME	6	78	33 883
ANGOSTURA	3	31	1 196
BADIRAGUATO	1	2	384
CHOIX	1	5	400
CONCORDIA	1	18	1 024
COSALA	1	2	400
CULIACAN	13	125	80 964
ELOTA	1	32	896
ESCUINAPA	2	11	3 184
FUERTE, EL	3	54	2 057
GUASAVE	7	99	14 022
MAZATLAN	6	32	54 994
MOCORITO	2	24	934
NAVOLATO	2	72	2 944
ROSARIO	2	23	2 512
SALVADOR ALVARADO	2	14	7 524
SAN IGNACIO	2	7	784
SINALOA	2	32	784

FUENTE: TELMEX. Gerencia de Planeación y Desarrollo.

PARES PRINCIPALES CONECTADOS Y
EN OPERACION, Y LOCALIDADES
CON EL SERVICIO TELEFONICO
SEGUN MUNICIPIO
Al 31 de diciembre de 1993

CUADRO 2.2.20

MUNICIPIO	PARES PRINCIPALES CONECTADOS a/	PARES PRINCIPALES EN OPERACION	LOCALIDADES CON EL SERVICIO
ESTADO	292 500	185 899	686
AHOME	46 475	29 813	73
ANGOSTURA	2 000	837	32
BADIRAGUATO	300	114	10
CHOIX	500	396	6
CONCORDIA	1 600	578	17
COSALA	550	272	3
CULIACAN	108 150	71 280	126
ELOTA	1 000	591	35
ESCUINAPA	5 550	2 922	13
FUERTE, EL	3 500	1 879	52
GUASAVE	19 450	12 052	96
MAZATLAN	80 975	51 663	39
MOCORITO	1 750	815	28
NAVOLATO	4 100	2 708	65
ROSARIO	4 800	2 101	29
SALVADOR ALVARADO	10 050	6 822	15
SAN IGNACIO	750	474	11
SINALOA	1 000	582	36

a/ Se refiere a los pares principales conectados en cada central; a cada par principal corresponde una línea telefónica.

FUENTE: TELMEX. Gerencia de Planeación y Desarrollo.

SUSCRIPTORES, SOLICITUDES ATENDIDAS,
Y PENDIENTES DEL SERVICIO TELEFÓNICO
SEGUN MUNICIPIO
1993

CUADRO 2.2.21

MUNICIPIO	SUSCRIPTORES a/	SOLICITUDES ATENDIDAS b/	SOLICITUDES PENDIENTES b/
ESTADO	185 899	27 967	6 298
AHOME	29 813	5 091	1 449
ANGOSTURA	837	94	9
BADIRAGUATO	114	-	-
CHOIX	396	106	3
CONCORDIA	578	67	-
COSALA	272	25	-
CULIACAN	71 280	10 455	4 609
ELOTA	591	69	-
ESCUINAPA	2 922	290	-
FUERTE, EL	1 879	299	44
GUASAVE	12 052	2 056	23
MAZATLAN	51 663	6 735	-
MOCORITO	815	301	8
NAVOLATO	2 708	662	-
ROSARIO	2 101	270	-
SALVADOR ALVARADO	6 822	1 220	153
SAN IGNACIO	474	82	-
SINALOA	582	145	-

a/ Los suscriptores se contabilizan según el número de recibos facturados independientemente del número de líneas contratadas. Datos al 31 de diciembre.

b/ Comprende datos del 1ro. de enero al 31 de diciembre. Incluye solicitudes pendientes de años anteriores.

FUENTE: TELMEX. Gerencia de Planeación y Desarrollo.

**CENTRALES, LINEAS Y SUSCRIPTORES DEL SERVICIO
DE TELEFONIA CELULAR SEGUN MUNICIPIO
Al 31 de diciembre de 1993**

CUADRO 2.2.22

MUNICIPIO	CENTRALES	LINEAS EN SERVICIO	SUSCRIPTORES
ESTADO	2	8 946	8 946
AHOME	-	1 646	1 646
CULIACAN	2	4 716	4 716
GUASAVE	-	343	343
MAZATLAN	-	2 090	2 090
SALVADOR ALVARADO	-	151	151

FUENTE: TELCEL, Gerencia Estatal.
MOVITEL, Gerencia Regional; Area de Mercadotecnia.

**CENTRALES, ABONADOS, LINEAS INSTALADAS,
OCUPADAS Y LOCALIDADES CON EL SERVICIO
TELEX SEGUN MUNICIPIO
Al 31 de diciembre de 1993**

CUADRO 2.2.23

MUNICIPIO	CENTRALES a/	ABONADOS	LINEAS INSTALADAS	LINEAS OCUPADAS	LOCALIDADES CON EL SERVICIO
ESTADO	4	149	706	149	4
AHOME	1	26	156	26	1
CULIACAN	1	56	300	56	1
GUASAVE	1	7	50	7	1
MAZATLAN	1	60	200	60	1

a/ Incluye concentradores.

FUENTE: Centro SCT Sinaloa. Unidad de Programación y Evaluación.

**ESTACIONES DE MICROONDAS REPETIDORAS Y
ESTACIONES TERRENAS RECEPTORAS DE SEÑAL
VIA SATELITE SEGUN MUNICIPIO
Al 31 de diciembre de 1993**

CUADRO 2.2.24

MUNICIPIO	ESTACIONES DE MICROONDAS REPETIDORAS	ESTACIONES TERRENAS RECEPTORAS a/
ESTADO	12	4
AHOME	1	1
CONCORDIA	1	1
CULIACAN	1	1
ELOTA	1	-
ESCUINAPA	1	-
FUERTE, EL	1	-
GUASAVE	1	-
MAZATLAN	1	1
MOCORITO	1	-
ROSARIO	1	-
SALVADOR ALVARADO	1	-
SINALOA	1	-

a/ Estas cifras sustituyen a las publicadas en el anuario anterior.
FUENTE: Centro SCT Sinaloa. Unidad de Programación y Evaluación.

**ESTACIONES RADIODIFUSORAS POR REGIMEN
SEGUN TIPO DE BANDA
Al 31 de diciembre de 1993**

CUADRO 2.2.25

TIPO DE BANDA	TOTAL	CONCESIONADAS a/	PERMISIONADAS b/
TOTAL	47	44	3
AMPLITUD MODULADA	36	34	2
FRECUENCIA MODULADA	11	10	1

a/ Se refiere a estaciones de programación comercial.
b/ Se refiere a estaciones de programación cultural.
FUENTE: Centro SCT Sinaloa. Unidad de Programación y Evaluación.

**ESTACIONES RADIOELECTRICAS DE AFICIONADOS
SEGUN MUNICIPIO
Al 31 de diciembre de 1993**

CUADRO 2.2.26

MUNICIPIO	ESTACIONES RADIOELECTRICAS DE AFICIONADOS
ESTADO	291
AHOME	49
ANGOSTURA	5
CULIACAN	146
ESCUINAPA	1
FUERTE, EL	7
GUASAVE	33
MAZATLAN	33
MOCORITO	1
NAVOLATO	1
SALVADOR ALVARADO	14
SINALOA	1

FUENTE: Centro SCT Sinaloa. Unidad de Programación y Evaluación.

**ESTACIONES TELEVISORAS POR TIPO DE
TRANSMISION SEGUN REGIMEN
Al 31 de diciembre de 1993**

CUADRO 2.2.27

REGIMEN	TOTAL	LOCALES	REPETIDORAS
TOTAL	12	4	8
CONCESIONADAS	11	3	8
COMPLEMENTARIAS	1	1	-

FUENTE: Centro SCT Sinaloa. Unidad de Programación y Evaluación.

SUSCRIPTORES DEL SERVICIO DE TELEVISION
 POR CABLE SEGUN MUNICIPIO
 Al 31 de diciembre de 1993

CUADRO 2.2.28

MUNICIPIO	SUSCRIPTORES DEL SERVICIO DE TELEVISION POR CABLE
ESTADO	70 440
AHOME	16 978
CULIACAN	23 885
GUASAVE	5 805
MAZATLAN	19 157
SALVADOR ALVARADO	4 615

NOTA: La información corresponde a la cabecera municipal de cada municipio.
 FUENTE: MEGACABLE, Gerencia General. Departamento de Informática.

OFICINAS POSTALES POR CLASE
 SEGUN MUNICIPIO
 Al 31 de diciembre de 1993

CUADRO 2.2.29

MUNICIPIO	TOTAL	ADMINISTRACIONES	SUCURSALES	AGENCIAS	EXPENDIOS
ESTADO	657	55	4	91	507
AHOME	72	7	-	9	56
ANGOSTURA	14	2	-	2	10
BADIRAGUATO	8	1	-	4	3
CHOIX	6	1	-	-	5
CONCORDIA	19	1	-	10	8
COSALA	7	1	-	-	6
CULIACAN	149	13	2	13	121
ELOTA	22	1	-	6	15
ESCUINAPA	19	3	-	2	14
FUERTE, EL	23	3	-	1	19
GUASAVE	72	7	1	8	56
MAZATLAN	112	2	1	8	101
MOCORITO	34	3	-	9	22
NAVOLATO	27	3	-	5	19

(Continúa)

OFICINAS POSTALES POR CLASE
SEGUN MUNICIPIO
Al 31 de diciembre de 1993

CUADRO 2.2.29

MUNICIPIO	TOTAL	ADMINISTRACIONES	SUCURSALES	AGENCIAS	EXPENDIOS
ROSARIO	13	2	-	3	8
SALVADOR ALVARADO	27	1	-	4	22
SAN IGNACIO	22	2	-	2	18
SINALOA	11	2	-	5	4

FUENTE: SEPOMEX, Gerencia Estatal. Coordinación Comercial y de Servicios; Unidad de Servicios Postales.

VOLUMEN DE LA CORRESPONDENCIA EXPEDIDA
Y RECIBIDA POR CLASE SEGUN TIPO DE
SERVICIO Y CONCEPTO
1993
(Piezas)

CUADRO 2.2.30

TIPO DE SERVICIO Y CONCEPTO	EXPEDIDA			RECIBIDA		
	TOTAL	ORDINARIA	REGISTRADA	TOTAL	ORDINARIA	REGISTRADA
TOTAL	4 077 060	3 680 720	396 340	12 448 498	11 815 499	632 999
SERVICIO INTERIOR	3 795 895	3 402 578	393 317	12 252 529	11 627 228	625 301
CARTAS Y TARJETAS	3 666 559	3 378 912	287 647	11 411 062	11 042 335	368 727
PUBLICACIONES PERIODICAS	7 540	-	7 540	49 447	7 671	41 776
IMPRESOS	6 377	5 395	982	234 953	227 157	7 796
BULTOS POSTALES	983	-	983	188 203	180 488	7 715
CORRESPONDENCIA CON FRANQUICIA	114 436	18 271	96 165	368 864	169 577	199 287
SERVICIO INTERNACIONAL	281 165	278 142	3 023	195 969	188 271	7 698
CARTAS Y TARJETAS	280 997	278 089	2 908	192 391	185 066	7 325
PUBLICACIONES PERIODICAS	5	-	5	373	-	373
IMPRESOS	16	16	-	3 062	3 062	-
ENCOMIENDAS POSTALES	15	-	15	31	31	-
CORRESPONDENCIA CON FRANQUICIA	132	37	95	112	112	-

FUENTE: SEPOMEX, Gerencia Estatal. Coordinación Comercial y de Servicios; Unidad de Servicios Postales.

VOLUMEN DE LA CORRESPONDENCIA EXPEDIDA
Y RECIBIDA DEL SERVICIO INTERIOR
POR CLASE SEGUN MUNICIPIO
1993
(Miles de piezas)

CUADRO 2.2.31

MUNICIPIO	EXPEDIDA			RECIBIDA		
	TOTAL	ORDINARIA	REGISTRADA	TOTAL	ORDINARIA	REGISTRADA
ESTADO	3 795 895	3 402 578	393 317	12 252 529	11 627 228	625 301
AHOME	359 512	268 596	90 916	2 061 797	1 901 666	160 131
ANGOSTURA	18 818	16 250	2 568	105 528	102 846	2 682
BADIRAGUATO	23 695	19 954	3 741	89 632	84 894	4 738
CHOIX	10 762	9 291	1 471	20 237	16 558	3 679
CONCORDIA	9 842	7 635	2 207	85 305	80 644	4 661
COSALA	11 498	9 766	1 732	35 844	33 974	1 870
CULIACAN	834 800	703 463	131 337	3 651 335	3 362 989	288 346
ELOTA	16 220	15 437	783	52 664	50 504	2 160
ESCUINAPA	70 572	62 308	8 264	238 423	235 309	3 114
FUERTE, EL	48 263	40 781	7 482	121 357	118 130	3 227
GUASAVE	199 633	175 272	24 361	232 272	196 332	35 940
MAZATLAN	1 851 775	1 780 023	71 752	4 490 055	4 415 387	74 668
MOCORITO	64 854	61 158	3 696	75 823	69 967	5 856
NAVOLATO	74 142	69 421	4 721	221 955	214 290	7 665
ROSARIO	40 551	35 124	5 427	125 516	123 052	2 464
SALVADOR ALVARADO	118 191	101 234	16 957	504 503	488 605	15 898
SAN IGNACIO	19 218	7 394	11 824	17 830	16 067	1 763
SINALOA	23 549	19 471	4 078	122 453	116 014	6 439

FUENTE: SEPOMEX, Gerencia Estatal. Coordinación Comercial y de Servicios; Unidad de Servicios Postales.

VOLUMEN DE LA CORRESPONDENCIA EXPEDIDA
Y RECIBIDA DEL SERVICIO INTERNACIONAL
POR CLASE SEGUN MUNICIPIO
1993
(Miles de piezas)

CUADRO 2.2.32

MUNICIPIO	EXPEDIDA			RECIBIDA		
	TOTAL	ORDINARIA	REGISTRADA	TOTAL	ORDINARIA	REGISTRADA
ESTADO	281 165	278 142	3 023	195 969	188 271	7 698
AHOME	4 955	4 638	317	19 509	18 951	558
ANGOSTURA	446	423	23	945	844	101
BADIRAGUATO	1 552	1 529	23	1 267	1 159	108
CHOIX	370	351	19	648	589	59
CONCORDIA	139	136	3	320	311	9
COSALA	820	777	43	1 699	1 553	146
CULIACAN	10 228	9 258	970	21 600	19 343	2 257
ELOTA	854	815	39	1 331	1 148	183
ESCUINAPA	1 213	1 124	89	3 100	2 981	119
FUERTE, EL	1 379	1 344	35	1 598	1 501	97
GUASAVE	6 508	6 294	214	14 422	13 574	848
MAZATLAN	240 895	239 969	926	111 249	109 315	1 934
MOCORITO	3 224	3 179	45	4 099	3 788	311
NAVOLATO	1 936	1 888	48	3 728	3 547	181
ROSARIO	1 416	1 386	30	2 288	2 111	177
SALVADOR ALVARADO	3 576	3 425	151	5 200	4 822	378
SAN IGNACIO	390	376	14	560	526	34
SINALOA	1 264	1 230	34	2 406	2 208	198

FUENTE: SEPOMEX, Gerencia Estatal. Coordinación Comercial y de Servicios; Unidad de Servicios Postales.

**VOLUMEN E IMPORTE DE GIROS POSTALES
DEL SERVICIO INTERIOR
1993**

CUADRO 2.2.33

CONCEPTO	TOTAL
VOLUMEN DE GIROS (Piezas)	49 902
EXPEDIDOS	37 213
RECIBIDOS	12 689
IMPORTE DE GIROS (Nuevos pesos)	12 533 592
EXPEDIDOS	7 479 155
RECIBIDOS	5 054 437

FUENTE: SEPOMEX, Gerencia Estatal. Coordinación Comercial y de Servicios; Unidad de Servicios Postales.

**IMPORTE DE LAS VENTAS DE PRODUCTOS Y
SERVICIOS POSTALES SEGUN CONCEPTO
1993
(Miles de nuevos pesos)**

CUADRO 2.2.34

CONCEPTO	IMPORTE
TOTAL	7 959.77
PRODUCTOS POSTALES	4 580.46
ESTAMPILLAS COMUNES	4 512.92
ESTAMPILLAS FILATELICAS	67.54
SERVICIOS POSTALES	3 379.31
PORTES DE PERMISOS Y CORRESPONDENCIA CON DERECHO AL PAGO	972.97
ALQUILER DE CAJAS DE APARTADO	295.27
CUOTAS DE CORREOS CON DERECHO POR COBRAR	2.40
PERMISO PARA USO DE MAQUINAS FRANQUEADORAS	5.46
PREMIOS DE GIROS POSTALES	248.86
ALMACENAJE DE CORRESPONDENCIA	0.04
VENTA DE LLAVES PARA CAJAS DE APARTADO	1.94
VENTA DE MARCAS A PARTICULARES	207.74
PROPAGANDA COMERCIAL	204.63
MEXPOST	1 440.00

FUENTE: SEPOMEX, Gerencia Estatal. Coordinación Comercial y de Servicios; Unidad de Servicios Postales.

**PERSONAL OCUPADO, REMUNERACIONES, INGRESOS
Y GASTOS EN LAS OFICINAS DE CORREOS
SEGUN MUNICIPIO
1993**

CUADRO 2.2.35

MUNICIPIO	PERSONAL OCUPADO TOTAL a/	REMUNERACIONES TOTALES AL PERSONAL OCUPADO (Miles de nuevos pesos)	INGRESOS TOTALES b/ (Miles de nuevos pesos)	GASTOS TOTALES c/ (Miles de nuevos pesos)
ESTADO	516	8 694.80	7 959.77	11 206.35
AHOME	85	1 174.66	660.73	1 082.24
ANGOSTURA	5	81.20	23.16	98.70
BADIRAGUATO	2	30.77	53.84	330.75
CHOIX	2	33.44	23.96	74.96
CONCORDIA	2	72.68	12.77	54.94
COSALA	2	23.89	37.97	54.98
CULIACAN	191	3 323.32	2 229.79	3 845.67
ELOTA	2	34.17	43.02	533.77
ESCUINAPA	11	87.70	107.27	413.39
FUERTE, EL	9	138.06	51.51	135.78
GUASAVE	39	506.49	331.12	880.08
MAZATLAN	117	2 252.42	1 526.53	2 183.94
MOCORITO	6	90.07	64.24	219.06
NAVOLATO	10	144.09	176.54	277.84
ROSARIO	8	17.18	161.11	144.76
SALVADOR ALVARADO	16	271.40	2 191.51	403.92
SAN IGNACIO	4	246.31	214.43	115.90
SINALOA	5	166.95	50.27	355.67

a/ Datos al 31 de Diciembre.

b/ Comprende el total de ingresos por facturación en el año.

c/ Comprende los gastos realizados al disponer de partes para el mantenimiento y operación del sistema y el pago de la nómina.

FUENTE: SEPOMEX, Gerencia Estatal. Coordinación Comercial y de Servicios; Unidad de Servicios Postales.

3. Aspectos Sociodemográficos

3.1	Demografía	79
3.1.1	Población Total por Sexo según Grupo Quinquenal de Edad Al 12 de marzo de 1990	79
3.1.2	Población Total por Sexo según Municipio Al 12 de marzo de 1990	80
3.1.3	Población Total por Sexo según Lugar de Nacimiento Al 12 de marzo de 1990	82
3.1.4	Población de 5 Años y Más por Sexo según Lugar de Residencia en 1985 Al 12 de marzo de 1990	84
3.1.5	Población Nativa que Emigró al Interior del País por Sexo según Entidad de Residencia Al 12 de marzo de 1990	86
3.1.6	Población de 5 Años y Más que Emigró al Interior del País en 1985 por Sexo según Entidad de Residencia Al 12 de marzo de 1990	88
3.1.7	Nacimientos, Defunciones, Matrimonios y Divorcios 1988-93	90
3.1.8	Nacimientos por Sexo según Municipio de Residencia Habitual de la Madre 1992-93	90
3.1.9	Nacimientos por Grupo Quinquenal de Edad de la Madre según Tamaño de la Localidad de Residencia Habitual 1992-93	93
3.1.10	Nacimientos por Estado Civil de la Madre según Grupo Quinquenal de Edad 1992-93	95
3.1.11	Nacimientos por Año de Ocurrencia según Año de Registro 1987-93	96

3.1.12	Defunciones Generales por Sexo según Municipio de Residencia Habitual 1992	97
3.1.13	Defunciones Generales por Sexo según Grupo de Edad 1992	98
3.1.14	Defunciones Generales por Area de Residencia Habitual según Grupo de Edad del Fallecido 1992	99
3.1.15	Defunciones Generales según las Veinte Principales Causas de Muerte 1992	100
3.1.16	Defunciones de Menores de Un Año por Sexo según Municipio de Residencia Habitual 1992	103
3.1.17	Defunciones de Menores de Un Año por Sexo según Principales Causas de Muerte 1992	104
3.1.18	Matrimonios y Divorcios según Municipio de Registro 1992	105
3.1.19	Matrimonios por Grupo Quinquenal de Edad de la Contrayente según Grupo Quinquenal de Edad del Contrayente 1992	106
3.1.20	Matrimonios por Escolaridad de la Contrayente según Escolaridad del Contrayente 1992	106
3.1.21	Divorcios por Duración del Matrimonio según Causa 1992	107
3.1.22	Divorcios por Grupo Quinquenal de Edad de la Divorciada según Grupo Quinquenal de Edad del Divorciado 1992	108
3.1.23	Divorcios por Escolaridad de la Divorciada según Escolaridad del Divorciado 1992	108
3.2	Empleo	109
3.2.1	Población de 12 Años y Más por Condición de Actividad según Sexo y Grupo Quinquenal de Edad Al 12 de marzo de 1990	109

3.2.2	Población de 12 Años y Más por Condición de Actividad según Municipio Al 12 de marzo de 1990	112
3.2.3	Población Ocupada por Sector de Actividad según Ocupación Principal Al 12 de marzo de 1990	113
3.2.4	Población Ocupada por Sector de Actividad según Municipio Al 12 de marzo de 1990	116
3.2.5	Población Ocupada por Grupo de Ingreso en Salario Mínimo según Sector de Actividad Al 12 de marzo de 1990	117
3.2.6	Asegurados Permanentes Registrados Mensualmente en el IMSS según División de Actividad Económica 1993	118
3.2.7	Indicadores Trimestrales Seleccionados de la Población Económicamente Activa en el Area Urbana de Culiacán 1993	121
3.2.8	Solicitantes, Vacantes Disponibles y Solicitantes Canalizados Registrados en el Servicio Estatal de Empleo según Mes 1993	122
3.2.9	Cursos Impartidos y Personas Desempleadas Capacitadas en el Programa de Becas de Capacitación para el Trabajo según Curso 1993	122
3.2.10	Comisiones Mixtas y Planes y Programas en Capacitación y Adiestramiento para el Trabajo por Empresas y Trabajadores que Intervienen según Sector de Actividad Al 31 de diciembre de 1993	123
3.2.11	Empresas y Trabajadores Bajo Seguro de Riesgos de Trabajo, Casos de Riesgos de Trabajo que Produjeron la Muerte o Incapacidad y Días de Incapacidad Registrados en el IMSS 1988-93	124
3.2.12	Casos de Riesgos de Trabajo que Produjeron la Muerte o Incapacidad Registrados en el IMSS según Tipo de Riesgo 1993	125
3.2.13	Salario Mínimo General según Período de Vigencia 1991-93 (Nuevos pesos diarios)	126

3.2.14	Convenios de Trabajo Fuera de Juicio y Trabajadores que los Suscriben, Conflictos de Trabajo y Demandantes que Intervienen según Sector de Actividad 1991-92	126
3.2.15	Convenios de Trabajo Fuera de Juicio y Trabajadores que lo Suscriben, Conflictos de Trabajo y Demandantes que Intervienen según Municipio donde se Ubica el Establecimiento 1991-92	128
3.2.16	Convenios de Trabajo Fuera de Juicio y Trabajadores que los Suscriben según Motivo del Convenio 1991-92	130
3.2.17	Conflictos de Trabajo y Demandantes que Intervienen según Tipo de Conflicto y Motivo de la Demanda 1991-92	131
3.2.18	Solución de Conflictos de Trabajo según Clase de Solución 1991-92	133
3.2.19	Solución de Conflictos de Trabajo según Municipio donde se Ubica el Establecimiento 1991-92	134
3.2.20	Emplazamientos y Solución de Emplazamientos a Huelga según Sector de Actividad 1991-92	134
3.2.21	Emplazamientos y Solución de Emplazamientos a Huelga según Municipio donde se Ubica el Establecimiento 1992	136
3.2.22	Emplazamientos a Huelga según Motivo 1991-92	137
3.3	Salud	139
3.3.1	Población Derechohabiente y Usuaría, Recursos Humanos y Unidades Médicas en Servicio de las Instituciones del Sector Salud según Régimen e Institución 1993	139
3.3.2	Población Derechohabiente de las Instituciones de Seguridad Social por Institución según Municipio de Residencia Habitual del Derechohabiente Al 31 de diciembre de 1993	141

3.3.3	Población Usuaria de los Servicios Médicos de las Instituciones del Sector Salud por Régimen según Municipio de Residencia Habitual del Usuario 1993	142
3.3.4	Recursos Humanos en las Instituciones del Sector Salud por Régimen según Tipo Al 31 de diciembre de 1993	143
3.3.5	Personal Médico en las Instituciones del Sector Salud por Régimen según Municipio Al 31 de diciembre de 1993	144
3.3.6	Unidades Médicas en Servicio del Sector Salud por Régimen según Municipio y Nivel de Operación Al 31 de diciembre de 1993	145
3.3.7	Casas de Salud y Técnicas en Salud de la SSA según Municipio Al 31 de diciembre de 1993	147
3.3.8	Principales Recursos Materiales de las Unidades Médicas en Servicio del Sector Salud por Régimen Al 31 de diciembre de 1993	148
3.3.9	Principales Servicios Otorgados en las Instituciones del Sector Salud por Régimen 1993	150
3.3.10	Consultas Externas Otorgadas en las Instituciones del Sector Salud por Régimen según Municipio de Residencia Habitual del Paciente y Tipo de Atención 1993	151
3.3.11	Estudios Realizados y Personas Atendidas en los Servicios Auxiliares de Diagnóstico de las Instituciones del Sector Salud por Régimen según Tipo de Estudio 1993	154
3.3.12	Sesiones Practicadas y Personas Atendidas en los Servicios Auxiliares de Tratamiento de las Instituciones del Sector Salud por Régimen según Tipo de Tratamiento 1993	155
3.3.13	Dosis de Biológicos Aplicados y Personas Inmunizadas en las Instituciones del Sector Salud por Régimen según Biológico 1993	156
3.3.14	Nuevos Aceptantes y Usuarios Activos de Métodos de Planificación Familiar Otorgados en las Instituciones del Sector Salud por Régimen según Procedimiento y Método Al 31 de diciembre de 1993	157

3.3.15	Pacientes Farmacodependientes Atendidos en los Centros de Integración Juvenil por Grado de Dependencia según Sexo y Grupo de Edad 1993	158
3.3.16	Casos Nuevos de Enfermedades Transmisibles Atendidos en las Instituciones del Sector Salud por Régimen según los Diez Principales Diagnósticos 1993	160
3.3.17	Morbilidad Hospitalaria en las Instituciones del Sector Salud según Régimen e Institución y los Veinte Principales Diagnósticos de Egreso 1993	161
3.3.18	Defunciones Hospitalarias Registradas en las Instituciones de Asistencia Social según Institución y Principales Causas de Muerte 1993	164
3.4	Educación	167
3.4.1	Población de 15 Años y Más por Condición de Alfabetismo y Sexo según Grupo Quinquenal de Edad Al 12 de marzo de 1990	167
3.4.2	Población de 15 Años y Más por Condición de Alfabetismo y Sexo según Municipio Al 12 de marzo de 1990	169
3.4.3	Población de 5 Años y Más por Condición de Asistencia a la Escuela y Sexo según Edad Al 12 de marzo de 1990	170
3.4.4	Población de 5 Años y Más por Nivel de Instrucción según Edad Al 12 de marzo de 1990	170
3.4.5	Población de 5 Años y Más por Condición de Habla Indígena según Municipio Al 12 de marzo de 1990	171
3.4.6	Alumnos Inscritos, Existencias, Aprobados y Egresados, Personal Docente, Escuelas y Aulas a Fin de Cursos según Ciclo Educativo y Sostenimiento Administrativo 1992/93	173
3.4.7	Alumnos Inscritos, Existencias, Aprobados y Egresados, Personal Docente, Escuelas y Aulas a Fin de Cursos según Municipio y Ciclo Educativo 1992/93	176

3.4.8	Alumnos Inscritos, Egresados y Titulados a Fin de Cursos de las Instituciones del Nivel Superior Licenciatura de Sistema Escolarizado según Sostén Administrativo, Municipio, Institución y Carrera 1992/93	181
3.4.9	Alumnos Inscritos, Existencias, Promovidos y Egresados, Personal Docente y Escuelas a Fin de Cursos en el Ciclo Educativo Preescolar Indígena según Municipio 1992/93	189
3.4.10	Alumnos Inscritos, Existencias, Aprobados y Egresados, Personal Docente y Escuelas a Fin de Cursos en el Ciclo Educativo Primaria Bilingüe y Bicultural según Municipio 1992/93	189
3.4.11	Adultos Incorporados, Alfabetizados y Alfabetizadores en Educación para Adultos según Municipio 1993	190
3.4.12	Adultos Atendidos en Primaria y Secundaria, y Certificados Emitidos en Educación para Adultos según Municipio 1993	190
3.4.13	Alumnos Inscritos y Egresados en el Ciclo Educativo Bachillerato de Sistema Abierto a Fin de Cursos según Municipio 1992/93	191
3.4.14	Centros, Alumnos Atendidos y Personal Docente en Educación Especial a Fin de Cursos según Municipio y Tipo de Servicio del Centro 1992/93	192
3.5	Seguridad y Orden Público	195
3.5.1	Centros de Readaptación Social y Cárceles Municipales, Capacidad e Internos según Municipio Al 31 de diciembre de 1993	195
3.5.2	Menores Infractores Ingresados al Consejo Tutelar para Menores por Grupo de Edad y Sexo según Principales Hechos Antisociales Cometidos 1993	196
3.5.3	Menores Infractores Ingresados al Consejo Tutelar para Menores por Sexo según Nivel de Instrucción 1993	196

3.5.4	Accidentes de Tránsito Terrestre, Muertos, Heridos y Valor de los Daños Materiales en las Carreteras de Jurisdicción Estatal según Zona y Tipo de Accidente 1993	197
3.5.5	Accidentes de Tránsito Terrestre, Muertos, Heridos y Valor de los Daños Materiales en las Carreteras de Jurisdicción Estatal según Agente Directo y Causa del Accidente 1993	198
3.5.6	Accidentes de Tránsito Terrestre, Muertos, Heridos y Valor de los Daños Materiales en las Carreteras de Jurisdicción Federal según Tramo 1993	199
3.5.7	Incendios Registrados, Muertos, Heridos y Valor de los Daños Materiales según Lugar donde Ocurrió el Incendio 1993	200
3.5.8	Defunciones Accidentales o Violentas por Lugar donde Ocurrió la Lesión según Sexo y Grupo Quinquenal de Edad 1992	201
3.5.9	Defunciones Accidentales o Violentas por Lugar donde Ocurrió la Lesión según las Principales Causas 1992	203

3.1 DEMOGRAFIA

POBLACION TOTAL POR SEXO SEGUN GRUPO
QUINQUENAL DE EDAD
Al 12 de marzo de 1990

CUADRO 3.1.1

GRUPO DE EDAD	TOTAL	HOMBRES	MUJERES
TOTAL	2 204 054	1 101 621	1 102 433
MENORES DE 1 AÑO	50 156	25 281	24 875
1 A 4 AÑOS	218 091	110 735	107 356
5 A 9 AÑOS	281 174	142 135	139 039
10 A 14 AÑOS	297 270	150 517	146 753
15 A 19 AÑOS	280 493	140 816	139 677
20 A 24 AÑOS	208 619	101 847	106 772
25 A 29 AÑOS	164 727	79 037	85 690
30 A 34 AÑOS	143 223	68 835	74 388
35 A 39 AÑOS	122 698	60 397	62 301
40 A 44 AÑOS	96 614	48 726	47 888
45 A 49 AÑOS	81 853	42 140	39 713
50 A 54 AÑOS	65 843	33 749	32 094
55 A 59 AÑOS	50 913	26 374	24 539
60 A 64 AÑOS	41 621	21 257	20 364
65 AÑOS Y MAS	88 467	43 702	44 765
NO ESPECIFICADO a/	12 292	6 073	6 219

a/ Incluye una estimación de población por un total de 9 615 personas, correspondientes a 3 205 "viviendas sin información de ocupantes".

FUENTE: "Sinaloa, Resultados Definitivos; Tabulados Básicos. XI Censo General de Población y Vivienda, 1990". INEGI.

**POBLACION TOTAL POR SEXO SEGUN GRUPO
QUINQUENAL DE EDAD
Al 12 de marzo de 1990
(En porciento)**

GRAFICA 3.1.1

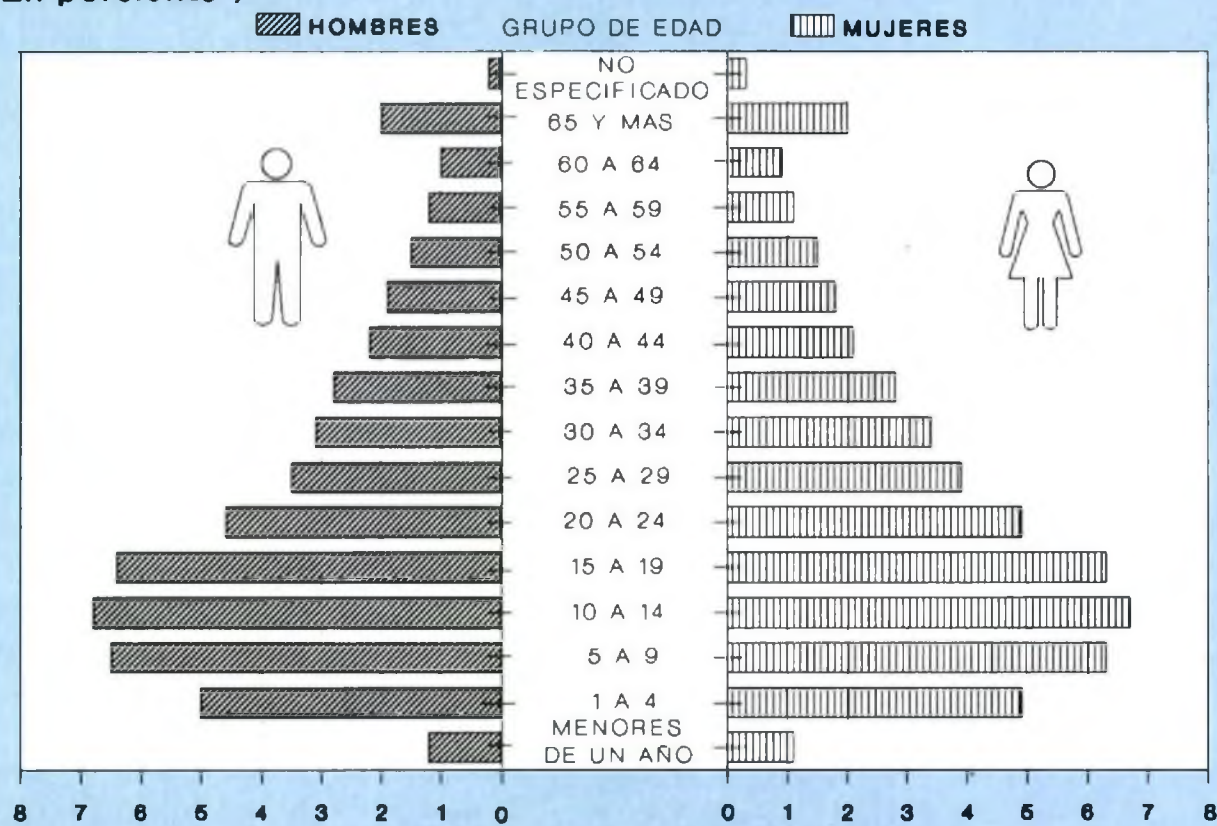

FUENTE: Cuadro 3.1.1

**POBLACION TOTAL POR SEXO
SEGUN MUNICIPIO a/
Al 12 de marzo de 1990**

CUADRO 3.1.2

MUNICIPIO	TOTAL	HOMBRES	MUJERES
ESTADO	2 204 054	1 101 621	1 102 433
AHOME	303 558	150 365	153 193
ANGOSTURA	47 324	23 723	23 601
BADIRAGUATO	37 988	19 484	18 504
CHOIX	26 167	13 383	12 784
CONCORDIA	26 314	13 377	12 937
COSALA	16 975	8 728	8 247
CULIACAN	601 123	297 002	304 121
ELOTA	30 319	15 519	14 800
ESCUINAPA	45 928	23 211	22 717
FUERTE, EL	86 074	43 823	42 251
GUASAVE	258 130	129 481	128 649

(Continúa)

**POBLACION TOTAL POR SEXO
SEGUN MUNICIPIO a/
Al 12 de marzo de 1990**

CUADRO 3.1.2

MUNICIPIO	TOTAL	HOMBRES	MUJERES
MAZATLAN	314 345	155 576	158 769
MOCORITO	51 674	26 347	25 327
NAVOLATO	131 973	67 559	64 414
ROSARIO	47 416	24 199	23 217
SALVADOR ALVARADO	66 659	32 586	34 073
SAN IGNACIO	24 085	12 493	11 592
SINALOA	88 002	44 765	43 237

a/ Incluye una estimación de población por un total de 9 615 personas, correspondientes a 3 205 "viviendas sin información de ocupantes".

FUENTE: "Sinaloa, Resultados Definitivos; Tabulados Básicos. XI Censo General de Población y Vivienda, 1990". INEGI.

**POBLACION TOTAL POR PRINCIPALES MUNICIPIOS
Al 12 de marzo de 1990
(En porciento)**

GRAFICA 3.1.2

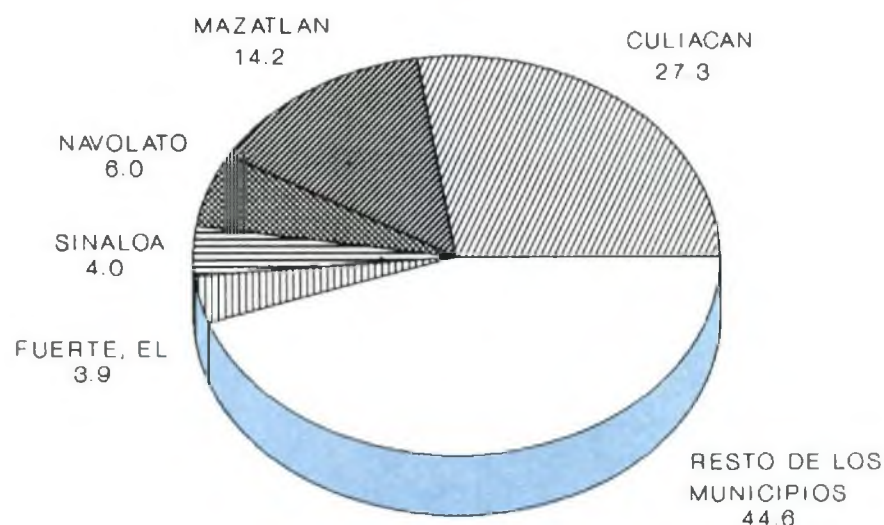

FUENTE: Cuadro 3.1.2

POBLACION TOTAL POR SEXO
SEGUN LUGAR DE NACIMIENTO
Al 12 de marzo de 1990

CUADRO 3.1.3

LUGAR DE NACIMIENTO	TOTAL	HOMBRES	MUJERES
TOTAL	2 204 054	1 101 621	1 102 433
EN LA ENTIDAD	1 915 813	955 414	960 399
EN OTRA ENTIDAD	267 124	135 486	131 638
AGUASCALIENTES	1 253	664	589
BAJA CALIFORNIA	10 052	4 876	5 176
BAJA CALIFORNIA SUR	1 832	880	952
CAMPECHE	325	192	133
COAHUILA	3 970	2 117	1 853
COLIMA	1 960	1 089	871
CHIAPAS	1 299	741	558
CHIHUAHUA	24 288	11 825	12 463
DISTRITO FEDERAL	11 004	5 989	5 015
DURANGO	46 736	22 351	24 385
GUANAJUATO	11 838	6 264	5 574
GUERRERO	13 465	7 139	6 326
HIDALGO	983	579	404
JALISCO	19 788	10 227	9 561
MEXICO	2 914	1 625	1 289
MICHOACAN	13 488	6 941	6 547
MORELOS	713	399	314
NAYARIT	26 012	12 307	13 705
NUEVO LEON	1 618	870	748
OAXACA	19 318	10 700	8 618
PUEBLA	2 300	1 379	921
QUERETARO	654	380	274
QUINTANA ROO	121	60	61
SAN LUIS POTOSI	1 979	1 112	867
SONORA	29 554	14 274	15 280
TABASCO	519	266	253
TAMAULIPAS	1 693	918	775
TLAXCALA	250	149	101

(Continúa)

**POBLACION TOTAL POR SEXO
SEGUN LUGAR DE NACIMIENTO
Al 12 de marzo de 1990**

CUADRO 3.1.3

LUGAR DE NACIMIENTO	TOTAL	HOMBRES	MUJERES
VERACRUZ	4 701	2 679	2 022
YUCATAN	449	265	184
ZACATECAS	11 774	6 088	5 686
ENTIDAD INSUFICIENTEMENTE ESPECIFICADA	274	141	133
EN OTRO PAIS	3 379	1 697	1 682
NO ESPECIFICADO a/	17 738	9 024	8 714

a/ Incluye una estimación de población por un total de 9 615 personas, correspondientes a 3 205 "viviendas sin información de ocupantes".

FUENTE: "Sinaloa, Resultados Definitivos; Tabulados Básicos. XI Censo General de Población y Vivienda, 1990". INEGI.

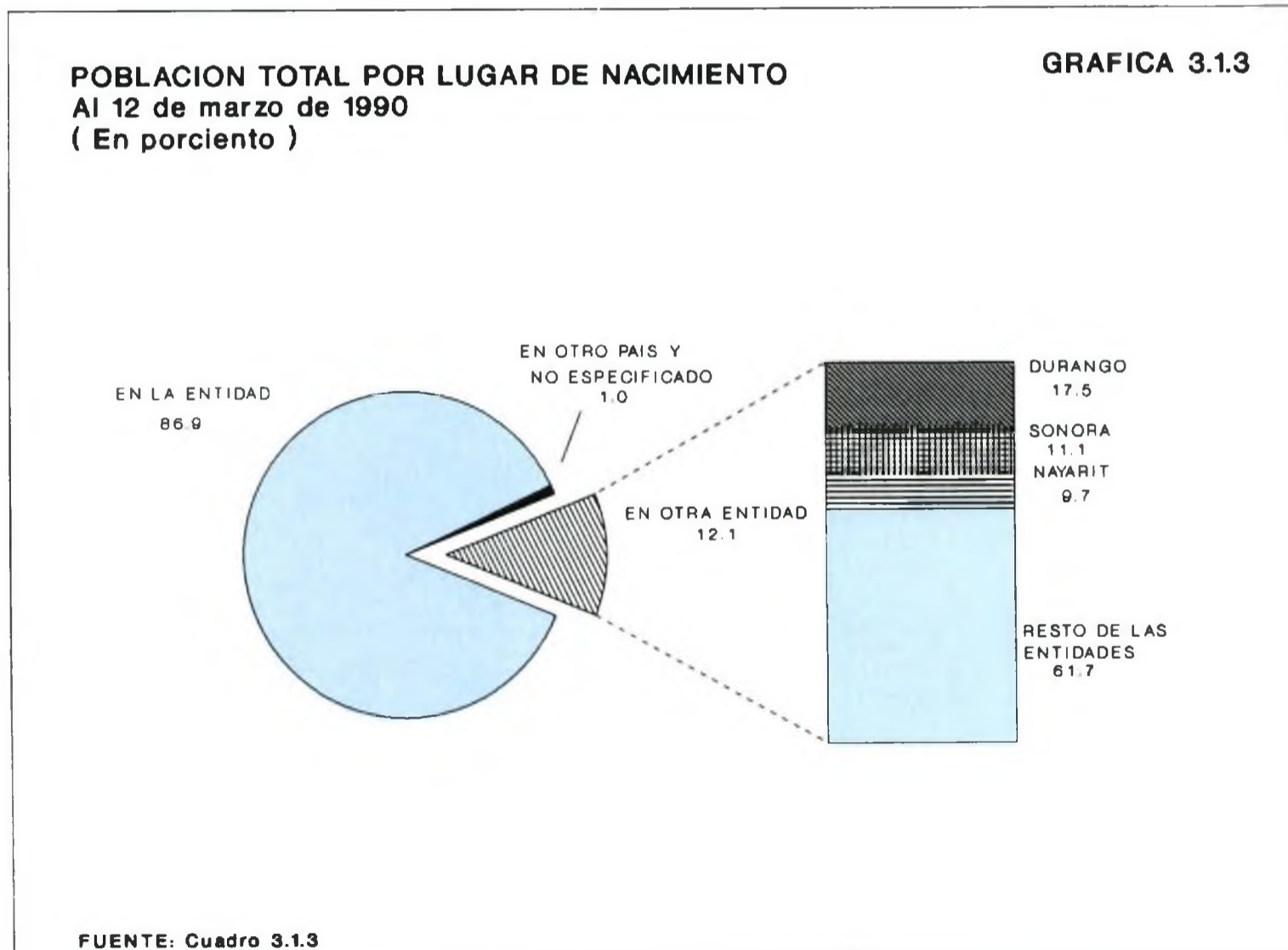

POBLACION DE 5 AÑOS Y MAS POR SEXO
SEGUN LUGAR DE RESIDENCIA EN 1985
Al 12 de marzo de 1990

CUADRO 3.1.4

LUGAR DE RESIDENCIA	TOTAL	HOMBRES	MUJERES
TOTAL	1 923 515	959 532	963 983
EN LA ENTIDAD	1 825 563	908 594	916 969
EN OTRA ENTIDAD	83 139	43 283	39 856
AGUASCALIENTES	242	108	134
BAJA CALIFORNIA	3 586	1 804	1 782
BAJA CALIFORNIA SUR	1 148	553	595
CAMPECHE	194	99	95
COAHUILA	883	481	402
COLIMA	477	268	209
CHIAPAS	532	314	218
CHIHUAHUA	5 250	2 738	2 512
DISTRITO FEDERAL	5 139	2 738	2 401
DURANGO	8 969	4 478	4 491
GUANAJUATO	2 447	1 284	1 163
GUERRERO	9 383	4 932	4 451
HIDALGO	371	216	155
JALISCO	4 888	2 382	2 506
MEXICO	1 610	863	747
MICHOACAN	2 446	1 291	1 155
MORELOS	315	176	139
NAYARIT	4 328	2 032	2 296
NUEVO LEON	729	396	333
OAXACA	13 393	7 422	5 971
PUEBLA	1 136	645	491
QUERETARO	231	119	112
QUINTANA ROO	95	41	54
SAN LUIS POTOSI	507	278	229
SONORA	7 261	3 619	3 642
TABASCO	319	168	151
TAMAULIPAS	489	261	228
TLAXCALA	105	62	43

(Continúa)

**POBLACION DE 5 AÑOS Y MAS POR SEXO
SEGUN LUGAR DE RESIDENCIA EN 1985
Al 12 de marzo de 1990**

CUADRO 3.1.4

LUGAR DE RESIDENCIA	TOTAL	HOMBRES	MUJERES
VERACRUZ	1 817	1 028	789
YUCATAN	116	59	57
ZACATECAS	4 405	2 259	2 146
ENTIDAD INSUFICIENTEMENTE ESPECIFICADA	328	169	159
EN OTRO PAIS	2 218	1 259	959
NO ESPECIFICADO	12 595	6 396	6 199

FUENTE: "Sinaloa, Resultados Definitivos; Tabulados Básicos. XI Censo General de Población y Vivienda, 1990". INEGI.

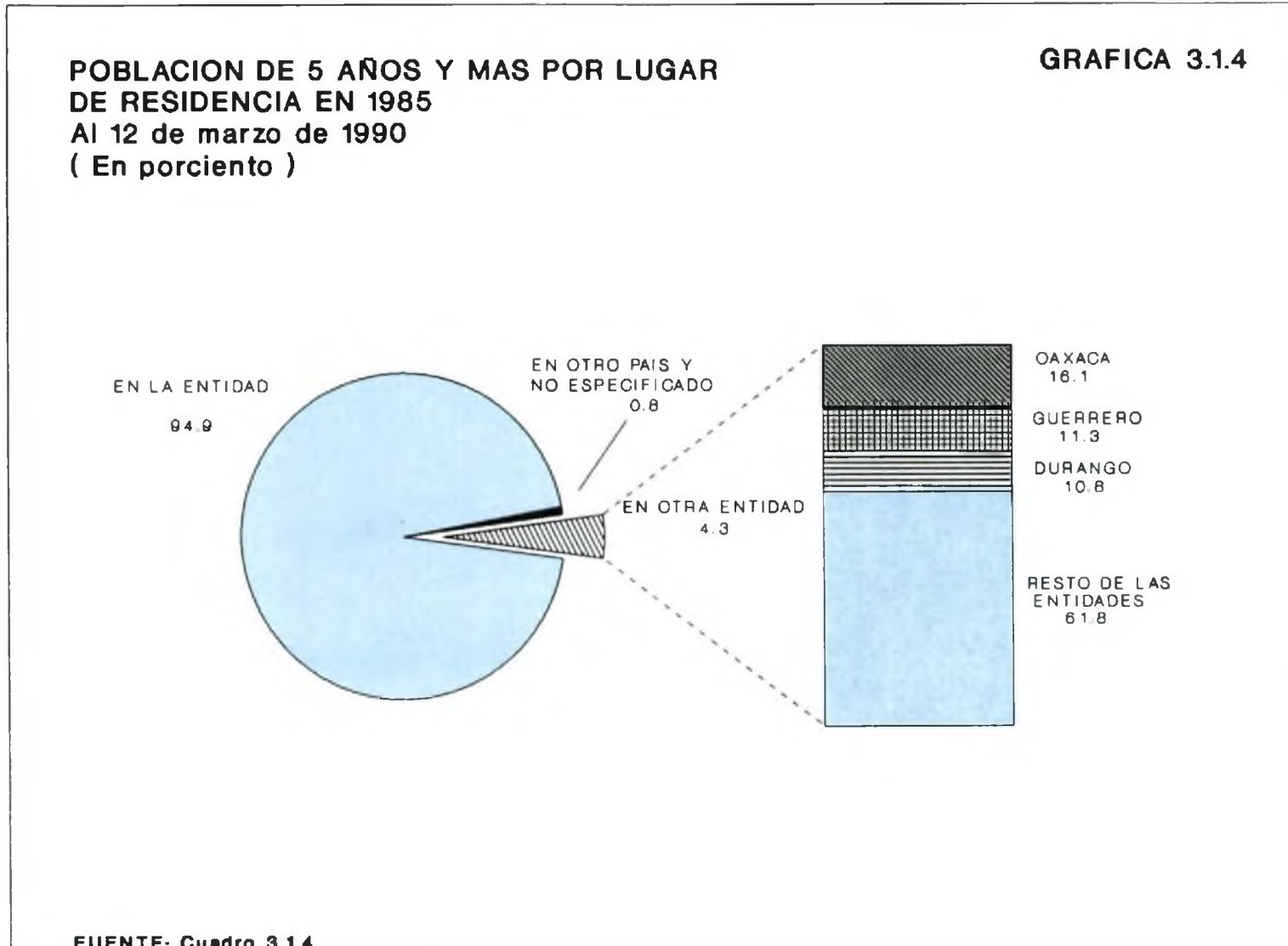

POBLACION NATIVA QUE EMIGRO AL INTERIOR DEL PAIS
 POR SEXO SEGUN ENTIDAD DE RESIDENCIA
 Al 12 de marzo de 1990

CUADRO 3.1.5

ENTIDAD	TOTAL	HOMBRES	MUJERES
TOTAL	327 042	154 835	172 207
AGUASCALIENTES	901	392	509
BAJA CALIFORNIA	107 804	50 750	57 054
BAJA CALIFORNIA SUR	13 835	6 838	6 997
CAMPECHE	445	216	229
COAHUILA	2 385	1 164	1 221
COLIMA	1 514	761	753
CHIAPAS	832	465	367
CHIHUAHUA	9 032	4 556	4 476
DISTRITO FEDERAL	14 194	6 257	7 937
DURANGO	7 351	3 565	3 786
GUANAJUATO	2 721	1 207	1 514
GUERRERO	1 165	543	622
HIDALGO	689	278	411
JALISCO	30 630	13 470	17 160
MEXICO	7 497	3 309	4 188
MICHOACAN	2 925	1 407	1 518
MORELOS	970	443	527
NAYARIT	11 955	5 589	6 366
NUEVO LEON	3 575	1 854	1 721
OAXACA	1 392	664	728
PUEBLA	1 520	594	926
QUERETARO	1 027	474	553
QUINTANA ROO	877	446	431
SAN LUIS POTOSI	1 231	506	725
SONORA	93 073	45 502	47 571
TABASCO	781	416	365
TAMAULIPAS	2 304	1 076	1 228
TLAXCALA	214	85	129

(Continúa)

**POBLACION NATIVA QUE EMIGRO AL INTERIOR DEL PAIS
POR SEXO SEGUN ENTIDAD DE RESIDENCIA
Al 12 de marzo de 1990**

CUADRO 3.1.5

ENTIDAD	TOTAL	HOMBRES	MUJERES
VERACRUZ	2 560	1 223	1 337
YUCATAN	446	216	230
ZACATECAS	1 197	569	628

NOTA: La información se refiere a la población que declaró haber nacido en Sinaloa, y al momento del levantamiento censal tenía su residencia en otra entidad federativa del país.

Los datos fueron transcritos del cuadro número 4 del documento citado en la fuente; si se requiere mayor información remitirse a éste.

FUENTE: "Estados Unidos Mexicanos; Resumen General; XI Censo General de Población y Vivienda, 1990". INEGI.

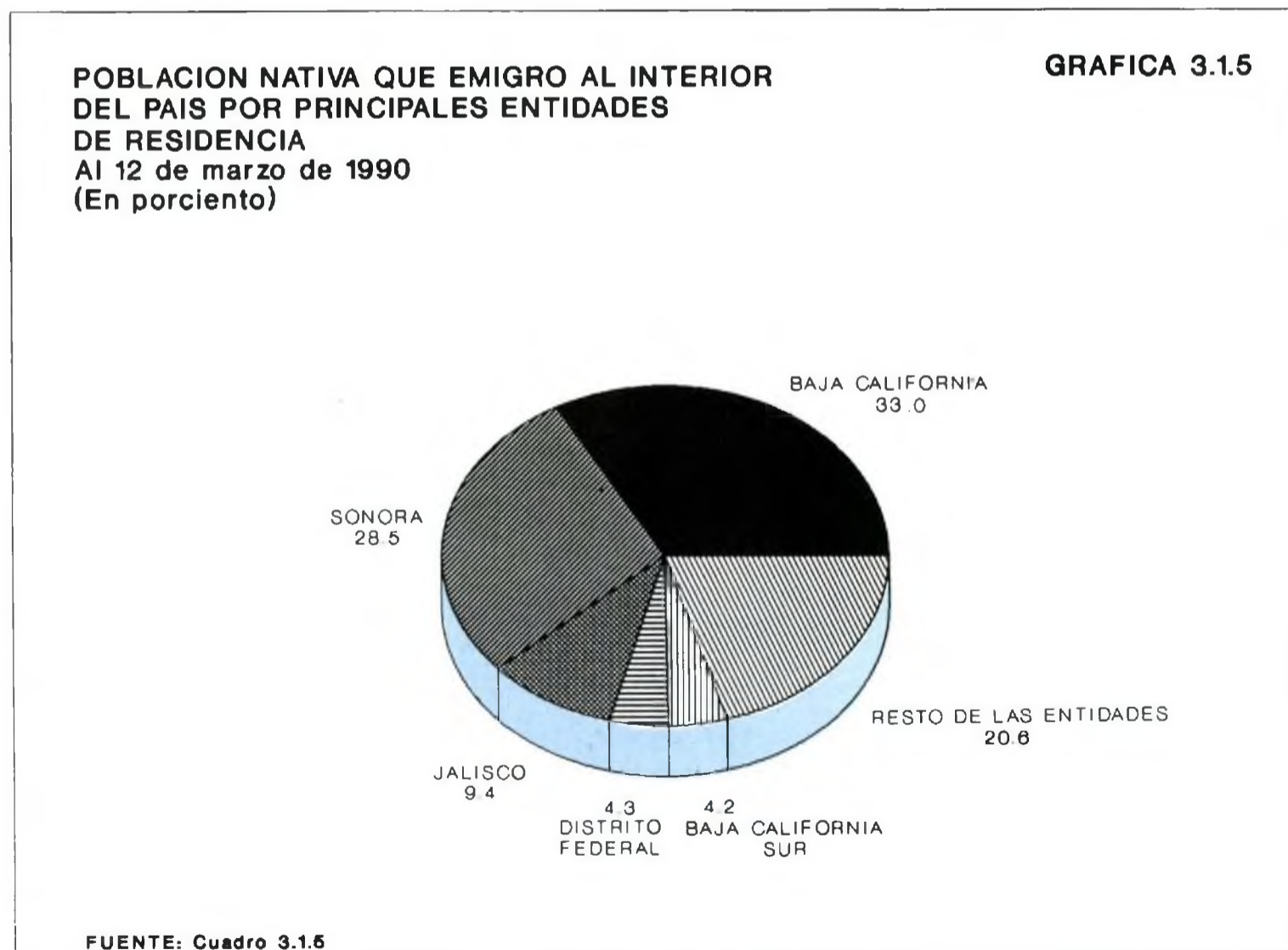

POBLACION DE 5 AÑOS Y MAS QUE EMIGRO
AL INTERIOR DEL PAIS EN 1985 POR SEXO
SEGUN ENTIDAD DE RESIDENCIA
Al 12 de marzo de 1990

CUADRO 3.1.6

ENTIDAD	TOTAL	HOMBRES	MUJERES
TOTAL	105 330	52 983	52 347
AGUASCALIENTES	401	186	215
BAJA CALIFORNIA	39 867	20 021	19 846
BAJA CALIFORNIA SUR	4 805	2 378	2 427
CAMPECHE	166	83	83
COAHUILA	936	507	429
COLIMA	637	332	305
CHIAPAS	297	146	151
CHIHUAHUA	4 418	2 309	2 109
DISTRITO FEDERAL	2 743	1 393	1 350
DURANGO	2 783	1 380	1 403
GUANAJUATO	1 057	525	532
GUERRERO	388	185	203
HIDALGO	290	148	142
JALISCO	9 057	4 303	4 754
MEXICO	1 750	874	876
MICHOACAN	1 279	670	609
MORELOS	276	133	143
NAYARIT	3 956	1 903	2 053
NUEVO LEON	1 519	863	656
OAXACA	960	493	467
PUEBLA	598	289	309
QUERETARO	345	164	181
QUINTANA ROO	344	181	163
SAN LUIS POTOSI	449	216	233
SONORA	23 432	11 990	11 442
TABASCO	200	105	95
TAMAULIPAS	622	305	317
TLAXCALA	89	43	46

(Continúa)

**POBLACION DE 5 AÑOS Y MAS QUE EMIGRO
AL INTERIOR DEL PAIS EN 1985 POR SEXO
SEGUN ENTIDAD DE RESIDENCIA
Al 12 de marzo de 1990**

CUADRO 3.1.6

ENTIDAD	TOTAL	HOMBRES	MUJERES
VERACRUZ	874	449	425
YUCATAN	175	87	88
ZACATECAS	617	322	295

NOTA: Se refiere a la población de 5 años y más que declaró haber tenido su residencia en Sinaloa en 1985, sea o no nativa de ésta, y al momento del levantamiento censal tenía su residencia en otra entidad federativa del país. Los datos fueron transcritos del cuadro número 5 del documento citado en la fuente; si se requiere mayor información remitirse a éste.

FUENTE: "Estados Unidos Mexicanos; Resumen General; XI Censo General de Población y Vivienda, 1990". INEGI.

**POBLACION DE 5 AÑOS Y MAS QUE EMIGRO
AL INTERIOR DEL PAIS EN 1985
POR PRINCIPALES ENTIDADES DE RESIDENCIA
Al 12 de marzo de 1990
(En porciento)**

GRAFICA 3.1.6

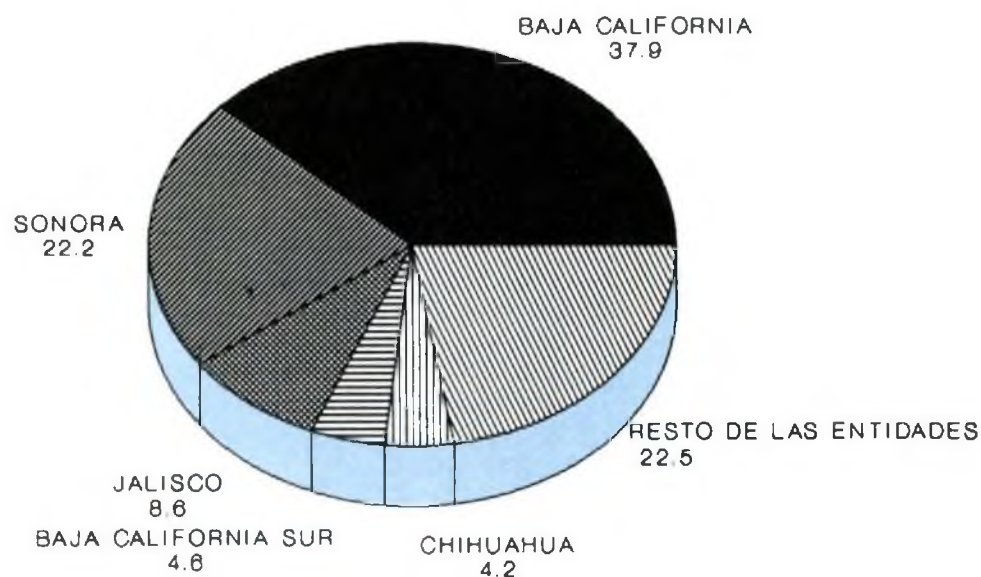

FUENTE: Cuadro 3.1.6

**NACIMIENTOS, DEFUNCIONES, MATRIMONIOS
Y DIVORCIOS
1988-93**

CUADRO 3.1.7

AÑO	NACIMIENTOS	DEFUNCIONES	MATRIMONIOS	DIVORCIOS
1988	67 969	7 663	16 788	1 816
1989	67 094	8 706	16 879	1 712
1990	67 287	8 653	17 453	1 798
1991	69 275	8 632	17 764	1 846
1992	70 685	8 413	17 445	1 821
1993 P/	72 761	8 981	18 078	ND

NOTA: La información de nacimientos y defunciones dentro del período de 1988 a 1992, se refiere a la residencia habitual en la entidad de la madre y del fallecido, respectivamente, en tanto que para 1993 está referida al total de los registrados en la entidad. Para matrimonios y divorcios, en la serie completa, se consideró al total de registrados en la entidad.

FUENTE: INEGI. Dirección Regional Noroeste; Subdirección de Estadística.

**NACIMIENTOS POR SEXO SEGUN MUNICIPIO
DE RESIDENCIA HABITUAL DE LA MADRE
1992-93**

CUADRO 3.1.8

MUNICIPIO	TOTAL	HOMBRES	MUJERES	NO ESPECIFICADO
1992				
ESTADO	70 685	36 155	34 516	14
AHOME	8 675	4 414	4 260	1
ANGOSTURA	1 160	611	548	1
BADIRAGUATO	1 487	776	711	-
CHOIX	1 055	529	526	-
CONCORDIA	914	482	432	-
COSALA	720	375	344	1
CULIACAN	20 441	10 368	10 072	1
ELOTA	1 207	676	531	-
ESCUINAPA	1 546	847	699	-
FUERTE, EL	3 153	1 601	1 552	-
GUASAVE	7 956	4 044	3 908	4
MAZATLAN	9 818	4 989	4 828	1
MOCORITO	1 642	841	801	-
NAVOLATO	4 266	2 193	2 071	2

(Continúa)

**NACIMIENTOS POR SEXO SEGUN MUNICIPIO
DE RESIDENCIA HABITUAL DE LA MADRE
1992-93**

CUADRO 3.1.8

MUNICIPIO	TOTAL	HOMBRES	MUJERES	NO ESPECIFICADO
ROSARIO	1 351	728	621	2
SALVADOR ALVARADO	2 082	1 020	1 061	1
SAN IGNACIO	794	404	390	-
SINALOA	2 395	1 248	1 147	-
NO ESPECIFICADO	23	9	14	-
1993 P/				
ESTADO	72 761	37 754	34 957	50
AHOME	10 674	5 474	5 189	11
ANGOSTURA	1 435	773	662	-
BADIRAGUATO	1 422	702	718	2
CHOIX	972	528	443	1
CONCORDIA	843	418	425	-
COSALA	553	279	274	-
CULIACAN	20 615	10 745	9 857	13
ELOTA	932	506	426	-
ESCUINAPA	1 627	833	794	-
FUERTE, EL	2 815	1 471	1 341	3
GUASAVE	7 777	4 200	3 575	2
MAZATLAN	10 074	5 196	4 867	11
MOCORITO	1 770	904	866	-
NAVOLATO	4 649	2 344	2 302	3
ROSARIO	1 262	697	564	1
SALVADOR ALVARADO	2 079	1 046	1 032	1
SAN IGNACIO	778	368	410	-
SINALOA	2 093	1 074	1 019	-
NO ESPECIFICADO	50	21	29	-
OTRO LUGAR DE RESIDENCIA	341	175	164	2

NOTA: Para 1992 la información se refiere a los nacidos vivos de madres con residencia habitual en la entidad y para 1993 al total de los registrados en la misma.

FUENTE: INEGI. Dirección Regional Noroeste; Subdirección de Estadística.

**NACIMIENTOS, DEFUNCIONES, MATRIMONIOS
Y DIVORCIOS
1988 - 93**

GRAFICA 3.1.7

NACIMIENTOS

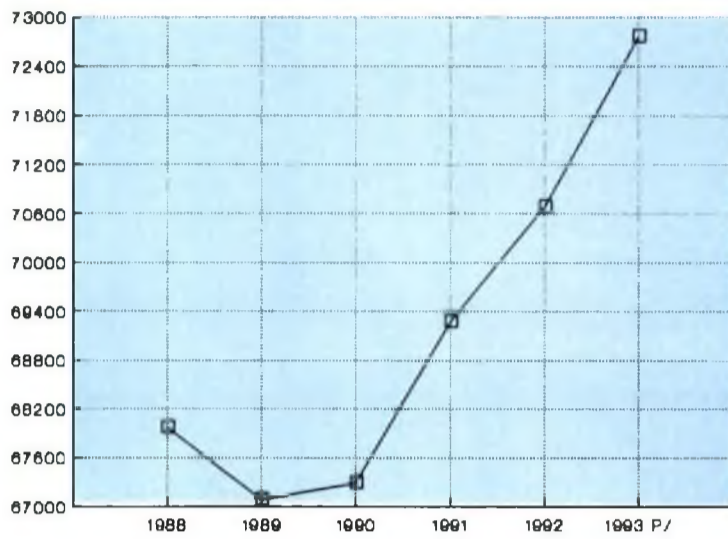

DEFUNCIONES

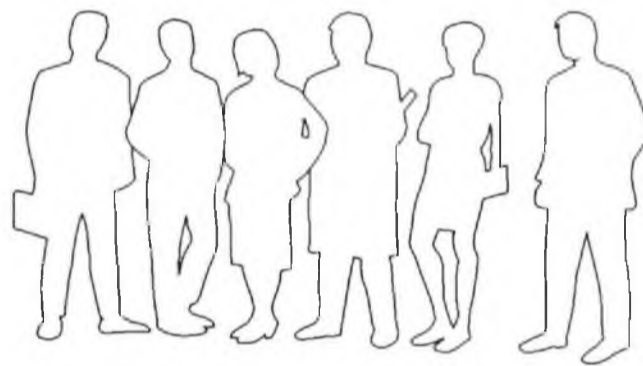
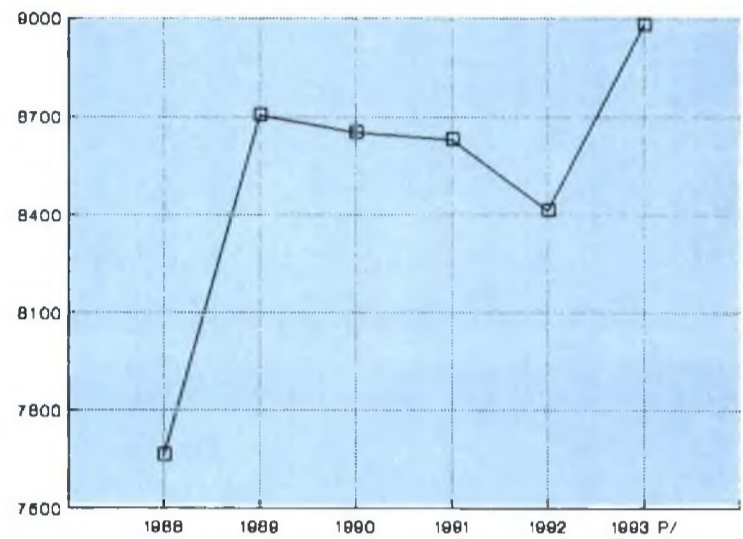

MATRIMONIOS

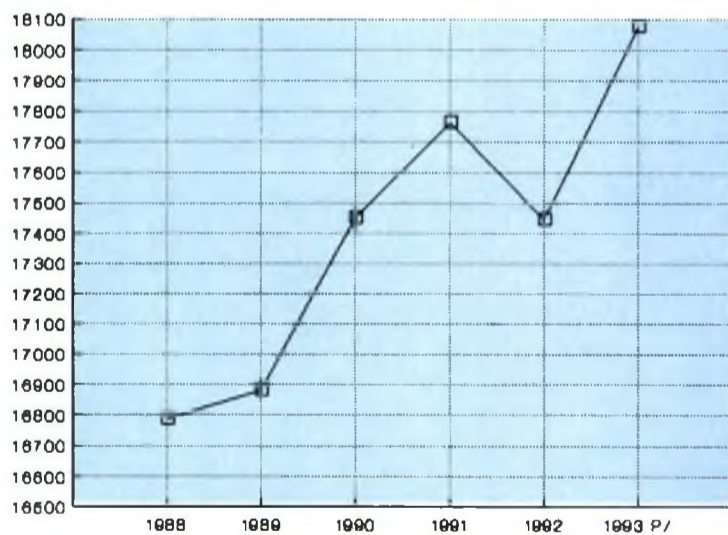

DIVORCIOS

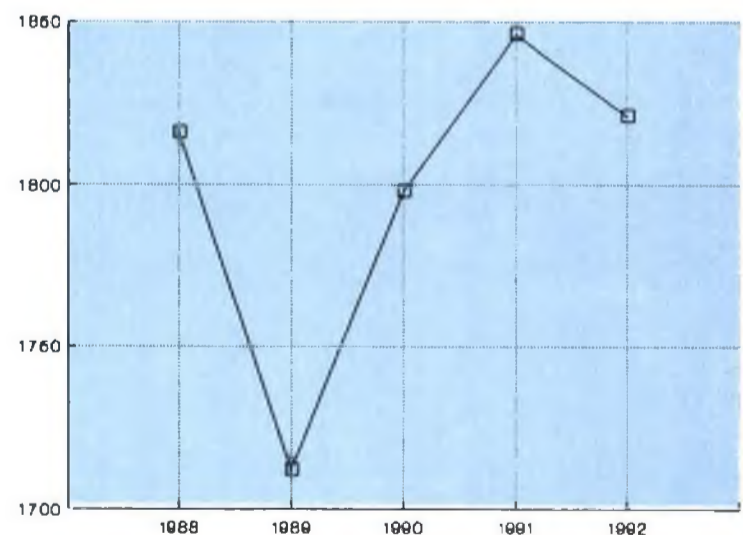

NOTA: Con el objeto de mostrar mayor claridad en las fluctuaciones internas de los cuatro eventos demográficos, fue necesario utilizar escalas que no tienen su origen en el cero.

FUENTE: Cuadro 3.1.7

NACIMIENTOS POR GRUPO QUINQUENAL DE EDAD DE LA MADRE SEGUN TAMAÑO DE LA LOCALIDAD DE RESIDENCIA HABITUAL a/ 1992-93

CUADRO 3.1.9

TAMAÑO DE LA LOCALIDAD	TOTAL	MENOR DE 15 AÑOS	15 A 19 AÑOS	20 A 24 AÑOS	25 A 29 AÑOS	30 A 34 AÑOS	35 A 39 AÑOS	40 A 44 AÑOS	45 A 49 AÑOS	50 AÑOS Y MAS	NO ESPECIFICADA
1992											
TOTAL	70 685	205	11 815	22 366	17 916	9 971	4 134	1 291	320	210	2 457
1 A 999 HABITANTES	16 273	68	3 067	5 364	3 829	2 257	1 068	377	92	57	94
1 000 A 1 999 HABITANTES	4 995	12	963	1 626	1 233	639	312	109	38	34	29
2 000 A 2 499 HABITANTES	1 208	1	232	407	281	161	77	25	10	6	8
2 500 A 4 999 HABITANTES	5 482	18	993	1 831	1 414	711	313	110	36	18	38
5 000 A 9 999 HABITANTES	4 108	9	711	1 335	1 068	564	268	92	22	8	31
10 000 A 14 999 HABITANTES	3 172	8	561	979	754	434	226	88	34	51	37
20 000 A 29 999 HABITANTES	3 373	18	654	1 082	846	454	186	68	24	14	27
40 000 A 49 999 HABITANTES	3 019	6	455	1 020	830	487	151	41	10	5	14
100 000 A 249 999 HABITANTES	5 013	5	717	1 683	1 407	794	284	74	9	3	37
250 000 A 499 999 HABITANTES	21 144	52	3 305	6 756	6 037	3 339	1 205	283	44	12	111
NO ESPECIFICADO	2 898	8	157	283	217	131	44	24	1	2	2 031
1993 P/											
TOTAL	72 761	246	12 053	22 602	18 179	10 065	4 190	1 221	292	154	3 759
1 A 999 HABITANTES	17 409	72	3 351	5 606	4 215	2 382	1 098	393	83	46	163
1 000 A 1 999 HABITANTES	5 450	30	1 069	1 780	1 337	696	314	121	45	23	35
2 000 A 2 499 HABITANTES	1 235	5	226	409	294	170	76	31	11	5	8
2 500 A 4 999 HABITANTES	4 959	15	859	1 631	1 269	677	308	90	24	12	74
5 000 A 9 999 HABITANTES	4 149	12	715	1 354	1 069	600	253	78	26	11	31
10 000 A 14 999 HABITANTES	2 783	11	545	892	688	393	164	53	13	12	12

(Continúa)

NACIMIENTOS POR GRUPO QUINQUENAL DE EDAD DE LA MADRE SEGUN TAMAÑO DE LA LOCALIDAD DE RESIDENCIA HABITUAL a/ 1992-93

CUADRO 3.1.9

TAMAÑO DE LA LOCALIDAD	TOTAL	MENOR DE 15 AÑOS	15 A 19 AÑOS	20 A 24 AÑOS	25 A 29 AÑOS	30 A 34 AÑOS	35 A 39 AÑOS	40 A 44 AÑOS	45 A 49 AÑOS	50 AÑOS Y MAS	NO ESPECIFICADA
15 000 A 19 999 HABITANTES	5	-	-	1	1	3	-	-	-	-	-
20 000 A 29 999 HABITANTES	4 027	19	715	1 385	1 019	522	252	69	21	8	17
30 000 A 39 999 HABITANTES	1	-	-	1	-	-	-	-	-	-	-
40 000 A 49 999 HABITANTES	2 933	6	389	927	879	493	172	38	5	2	22
75 000 A 99 999 HABITANTES	7	-	1	1	1	2	2	-	-	-	-
100 000 A 249 999 HABITANTES	5 133	16	718	1 692	1 511	815	275	69	17	6	14
250 000 A 499 999 HABITANTES	20 597	52	3 309	6 679	5 669	3 215	1 227	266	45	25	110
500 000 A 999 999 HABITANTES	25	-	8	5	5	3	2	1	1	-	-
1 500 000 Y MAS HABITANTES	9	-	3	3	1	1	-	1	-	-	-
NO ESPECIFICADO	4 039	8	145	236	221	93	47	11	1	4	3 273

NOTA: Para 1992 la información se refiere a los nacidos vivos de madres con residencia habitual en la entidad y para 1993 al total de los registrados en la misma.

a/ La edad de la madre, en los grupos quinquenales, está considerada a la fecha en que ocurrió el nacimiento y no en la que éste fue registrado.

FUENTE: INEGI. Dirección Regional Noroeste; Subdirección de Estadística.

**NACIMIENTOS POR GRUPO
QUINQUENAL DE EDAD DE LA MADRE
1992-93
(En porciento)**

GRAFICA 3.1.8

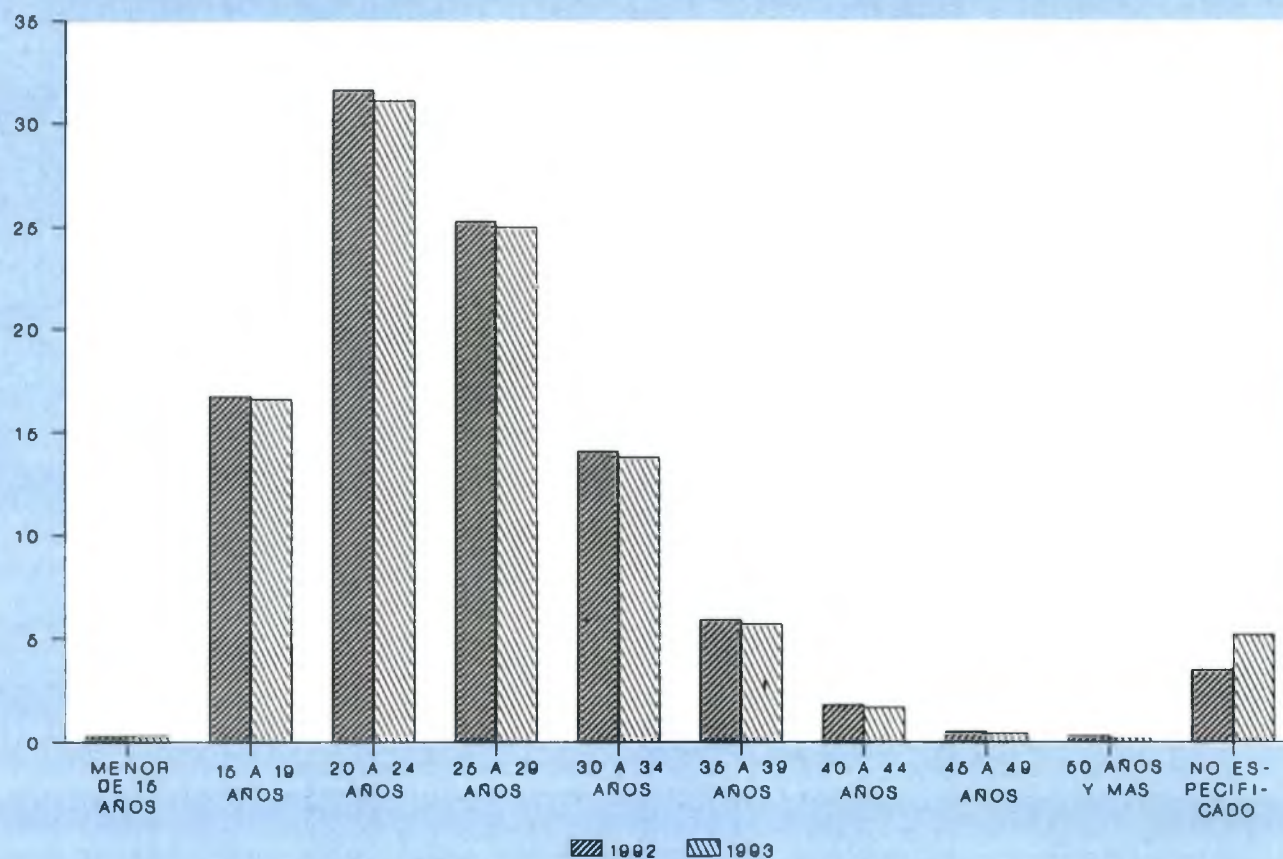

FUENTE: Cuadro 3.1.9

**NACIMIENTOS POR ESTADO CIVIL DE LA MADRE
SEGUN GRUPO QUINQUENAL DE EDAD a/
1992-93**

CUADRO 3.1.10

GRUPO DE EDAD	TOTAL	SOLTERA	CASADA	UNION LIBRE	SEPARADA	DIVORCIADA	VIUDA	NO ESPECIFICADO
1992								
TOTAL	70 685	4 852	37 083	20 191	247	850	245	7 247
MENOR DE 15 AÑOS	205	29	55	82	3	1	4	31
15 A 19 AÑOS	11 815	1 161	4 461	4 794	74	199	44	1 082
20 A 24 AÑOS	22 366	1 671	11 634	6 764	61	244	50	1 942
25 A 29 AÑOS	17 916	960	10 955	4 222	39	177	52	1 511
30 A 34 AÑOS	9 971	527	5 975	2 438	20	140	28	843
35 A 39 AÑOS	4 134	249	2 368	1 087	6	56	27	341
40 A 44 AÑOS	1 291	87	743	330	5	-	-	-
45 A 49 AÑOS	320	10	207	63	1	-	-	-

(Continúa)

**NACIMIENTOS POR ESTADO CIVIL DE LA MADRE
SEGUN GRUPO QUINQUENAL DE EDAD a/
1992-93**

CUADRO 3.1.10

GRUPO DE EDAD	ESTADO CIVIL DE LA MADRE							
	TOTAL	SOLTERA	CASADA	UNION LIBRE	SEPARADA	DIVORCIADA	VIUDA	NO ESPECIFICADO
50 AÑOS Y MAS	210	16	143	29	1	-	-	-
NO ESPECIFICADO	2 457	142	542	382	7	-	-	-
1993 P/								
TOTAL	72 761	5 080	38 006	22 527	220	252	256	6 420
MENOR DE 15 AÑOS	246	27	76	104	1	1	6	31
15 A 19 AÑOS	12 053	1 162	4 549	5 491	47	57	20	727
20 A 24 AÑOS	22 602	1 765	11 909	7 388	75	82	73	1 310
25 A 29 AÑOS	18 179	1 049	11 255	4 710	41	43	42	1 039
30 A 34 AÑOS	10 065	599	6 166	2 609	30	33	31	597
35 A 39 AÑOS	4 190	259	2 399	1 212	12	14	24	270
40 A 44 AÑOS	1 221	78	688	335	2	7	10	101
45 A 49 AÑOS	292	16	188	49	1	6	7	25
50 AÑOS Y MAS	154	11	75	33	1	1	3	30
NO ESPECIFICADO	3 759	114	701	596	10	8	40	2 290

NOTA: Para 1992 la información se refiere a los nacidos vivos de madres con residencia habitual en la entidad y para 1993 al total de los registrados en la misma.

a/ La edad de la madre, en los grupos quinquenales, está considerada a la fecha en que ocurrió el nacimiento y no en la que éste fue registrado.

FUENTE: INEGI. Dirección Regional Noroeste; Subdirección de Estadística.

**NACIMIENTOS POR AÑO DE OCURRENCIA
SEGUN AÑO DE REGISTRO
1987-93**

CUADRO 3.1.11

AÑO DE REGISTRO	AÑO DE OCURRENCIA									
	TOTAL	1993	1992	1991	1990	1989	1988	1987	1986 Y MENOS	NO ESPECIFICADO
1993 P/	72 761	44 011	15 791	2 609	1 486	1 067	866	6 872 a/	ND	59
1992	70 685	NA	43 726	16 337	2 380	1 266	1 004	814	5 129	29
1991	69 275	NA	NA	41 378	16 642	2 404	1 336	1 037	6 439	39
1990	67 287	NA	NA	NA	42 406	15 467	1 928	1 073	6 375	38

(Continúa)

**NACIMIENTOS POR AÑO DE OCURRENCIA
SEGUN AÑO DE REGISTRO
1987-93**

CUADRO 3.1.11

AÑO DE REGISTRO	AÑO DE OCURRENCIA									
	TOTAL	1993	1992	1991	1990	1989	1988	1987	1986 Y MENOS	NO ESPECIFICADO
1989	67 094	NA	NA	NA	NA	42 488	14 876	1 903	7 768	59
1988	67 969	NA	NA	NA	NA	NA	44 335	14 300	9 203	131
1987	74 051	NA	NA	NA	NA	NA	NA	42 953	30 665	433

NOTA: De 1987 a 1992 la información se refiere a los nacidos vivos de madres con residencia habitual en la entidad y para 1993 al total de los registrados en la misma.

a/ Incluye la información de 1986 y menos.

FUENTE: INEGI. Dirección Regional Noroeste; Subdirección de Estadística.

**DEFUNCIONES GENERALES POR SEXO
SEGUN MUNICIPIO DE RESIDENCIA
HABITUAL
1992**

CUADRO 3.1.12

MUNICIPIO	TOTAL	HOMBRES	MUJERES	NO ESPECIFICADO
ESTADO	8 413	5 199	3 204	10
AHOME	1 056	635	421	-
ANGOSTURA	144	81	63	-
BADIRAGUATO	148	91	57	-
CHOIX	127	89	38	-
CONCORDIA	118	61	57	-
COSALA	61	37	24	-
CULIACAN	2 223	1 368	853	2
ELOTA	86	62	23	1
ESCUINAPA	194	119	75	-
FUERTE, EL	377	241	136	-
GUASAVE	971	607	364	-
MAZATLAN	1 512	922	584	6
MOCORITO	205	113	92	-
NAVOLATO	175	106	69	-
ROSARIO	190	127	63	-
SALVADOR ALVARADO	99	66	33	-

(Continúa)

**DEFUNCIONES GENERALES POR SEXO
SEGUN MUNICIPIO DE RESIDENCIA
HABITUAL
1992**

CUADRO 3.1.12

MUNICIPIO	TOTAL	HOMBRES	MUJERES	NO ESPECIFICADO
SAN IGNACIO	345	221	123	1
SINALOA	377	250	127	-
NO ESPECIFICADO	5	3	2	-

NOTA: La información se refiere a las defunciones de personas que tenían residencia habitual en la entidad.
FUENTE: INEGI. Dirección Regional Noroeste; Subdirección de Estadística.

**DEFUNCIONES GENERALES POR SEXO
SEGUN GRUPO DE EDAD
1992**

CUADRO 3.1.13

GRUPO DE EDAD	TOTAL	HOMBRES	MUJERES	NO ESPECIFICADO
TOTAL	8 413	5 199	3 204	10
MENORES DE 1 AÑO	381	205	175	1
1 A 4 AÑOS	125	74	51	-
5 A 14 AÑOS	202	141	61	-
15 A 24 AÑOS	572	461	110	1
25 A 34 AÑOS	595	471	123	1
35 A 44 AÑOS	588	414	174	-
45 A 64 AÑOS	1 772	1 151	620	1
65 AÑOS Y MAS	4 126	2 243	1 881	2
NO ESPECIFICADO	52	39	9	4

NOTA: La información se refiere a las defunciones de personas que tenían residencia habitual en la entidad.
FUENTE: INEGI. Dirección Regional Noroeste; Subdirección de Estadística.

**DEFUNCIONES GENERALES POR SEXO
SEGUN GRUPO DE EDAD
1992**

GRAFICA 3.1.9

(En porciento)

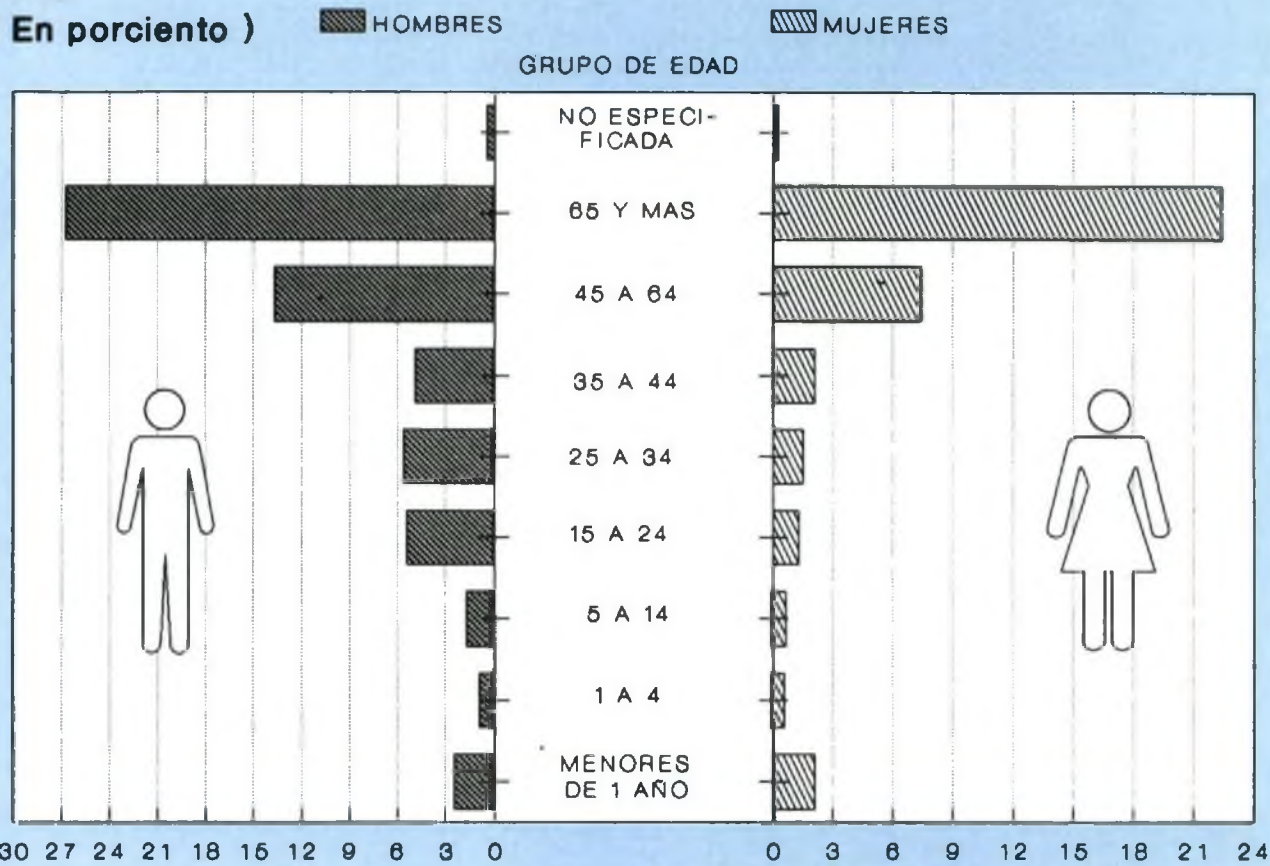

NOTA: No se consideran los datos de sexo No Especificado.
FUENTE: Cuadro 3.1.13

**DEFUNCIONES GENERALES POR AREA DE RESIDENCIA
HABITUAL SEGUN GRUPO DE EDAD DEL FALLECIDO
1992**

CUADRO 3.1.14

GRUPO DE EDAD	TOTAL	AREA URBANA	AREA RURAL	NO ESPECIFICADO
TOTAL	8 413	5 574	2 781	58
MENORES DE 1 AÑO	381	256	122	3
1 A 4 AÑOS	125	74	51	-
5 A 14 AÑOS	202	138	64	-
15 A 24 AÑOS	572	366	205	1
25 A 34 AÑOS	595	417	169	9
35 A 44 AÑOS	588	416	171	1
45 A 64 AÑOS	1 772	1 199	565	8
65 AÑOS Y MAS	4 126	2 694	1 429	3
NO ESPECIFICADO	52	14	5	33

NOTA: La información se refiere a las defunciones de personas que tenían residencia habitual en la entidad.
FUENTE: INEGI. Dirección Regional Noroeste; Subdirección de Estadística.

DEFUNCIONES GENERALES SEGUN LAS VEINTE
PRINCIPALES CAUSAS DE MUERTE
1992

CUADRO 3.1.15

CAUSA	DEFUNCIONES
TOTAL	8 413
ENFERMEDADES DEL CORAZON	1 409
ENFERMEDAD ISQUEMICA DEL CORAZON	990
LAS DEMAS CAUSAS DE ENFERMEDADES DEL CORAZON	419
TUMORES MALIGNOS	1 345
DE LA TRAQUEA, DE LOS BRONQUIOS Y DEL PULMON	318
DEL CUELLO DEL UTERO	122
DEL ESTOMAGO	109
LAS DEMAS CAUSAS DE TUMORES MALIGNOS	796
ACCIDENTES	981
DE TRAFICO DE VEHICULOS DE MOTOR	372
LAS DEMAS CAUSAS DE ACCIDENTES	609
HOMICIDIO Y LESIONES INFLIGIDAS INTENCIONAL- MENTE POR OTRA PERSONA	617
DIABETES MELLITUS	595
ENFERMEDAD CEREBROVASCULAR	505
HEMORRAGIA INTRACEREBRAL Y OTRAS HEMORRAGIAS INTRACRANEALES	120
INFARTO CEREBRAL	114
LAS DEMAS CAUSAS DE ENFERMEDAD CEREBROVASCULAR	271
NEUMONIA E INFLUENZA	176
OTRAS ENFERMEDADES PULMONARES OBSTRUCTIVAS CRONICAS	171
CIRROSIS Y OTRAS ENFERMEDADES CRONICAS DEL HIGADO	165
NEFRITIS, SINDROME NEFROTICO Y NEFROSIS	162
BRONQUITIS CRONICA Y LA NO ESPECIFICADA, ENFISEMA Y ASMA	160
CIERTAS AFECCIONES ORIGINADAS EN EL PERIODO PERINATAL	151
DEFICIENCIAS DE LA NUTRICION	136
ENFERMEDADES INFECCIOSAS INTESTINALES	127
ANOMALIAS CONGENITAS	117

(Continúa)

DEFUNCIONES GENERALES SEGUN LAS VEINTE
PRINCIPALES CAUSAS DE MUERTE
1992

CUADRO 3.1.15

CAUSA	DEFUNCIONES
TUBERCULOSIS PULMONAR	89
ANEMIAS	62
SUICIDIOS Y LESIONES AUTOINFLIGIDAS	55
SEPTICEMIA	50
ULCERAS GASTRICA Y DUODENAL	47
RESTO DE LAS CAUSAS a/	1 293

NOTA: La información se refiere a las defunciones de personas que tenían residencia habitual en la entidad. Los grupos y causas que aparecen en este tabulado, corresponde al manejo establecido en la "Clasificación Internacional de Enfermedades" en su 9a. Revisión; éste es un documento normativo en la materia que contiene diferentes niveles de agrupación, entre los cuales se encuentra la denominada "Lista Básica de Causas de Muerte" recomendada por la Organización Mundial de la Salud (OMS), para lograr la comparabilidad estadística del fenómeno a nivel internacional.

Con base en las denominaciones que presenta esta lista, se seleccionaron y ordenaron decrecientemente las principales causas de muerte, según su frecuencia respecto al total.

a/ Incluye 150 casos de disritmia cardíaca y 74 casos de signos, síntomas y estados morbosos mal definidos; tales distinciones se establecen conforme al acuerdo entre el INEGI y la Secretaría de Salud, para tener elementos de evaluación respecto a la calidad de la certificación médica de las causas de muerte.

FUENTE: INEGI. Dirección Regional Noroeste; Subdirección de Estadística.

**DEFUNCIONES GENERALES SEGUN LAS DIEZ
PRINCIPALES CAUSAS DE MUERTE
1992**
(En porciento)

GRAFICA 3.1.10

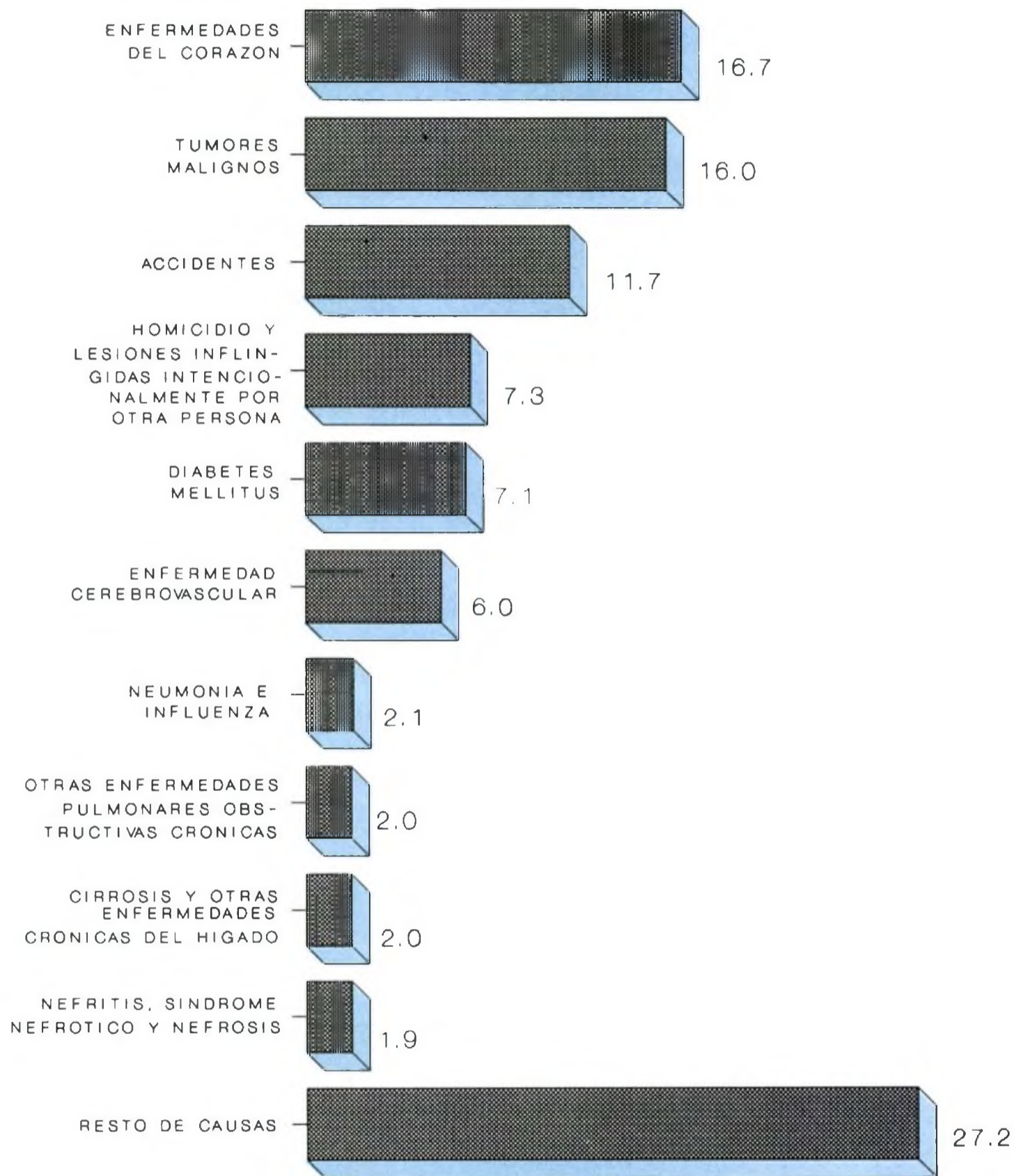

FUENTE: Cuadro 3.1.15

DEFUNCIONES DE MENORES DE UN AÑO POR SEXO
SEGUN MUNICIPIO DE RESIDENCIA HABITUAL
1992

CUADRO 3.1.16

MUNICIPIO	TOTAL	HOMBRES	MUJERES	NO ESPECIFICADO
ESTADO	381	205	175	1
AHOME	63	34	29	-
ANGOSTURA	2	1	1	-
BADIRAGUATO	3	-	3	-
CHOIX	4	2	2	-
CONCORDIA	1	-	1	-
COSALA	4	1	3	-
CULIACAN	67	31	36	-
ELOTA	2	-	2	-
ESCUINAPA	2	1	1	-
FUERTE, EL	16	8	8	-
GUASAVE	82	48	34	-
MAZATLAN	89	57	31	1
MOCORITO	2	1	1	-
NAVOLATO	22	8	14	-
ROSARIO	4	-	4	-
SALVADOR ALVARADO	7	5	2	-
SAN IGNACIO	3	2	1	-
SINALOA	7	6	1	-
NO ESPECIFICADO	1	-	1	-

NOTA: La información se refiere a las defunciones de menores de un año que tenían residencia habitual en la entidad.
FUENTE: INEGI. Dirección Regional Noroeste; Subdirección de Estadística.

DEFUNCIONES DE MENORES DE UN AÑO POR SEXO
SEGUN PRINCIPALES CAUSAS DE MUERTE
1992

CUADRO 3.1.17

C A U S A	TOTAL	HOMBRES	MUJERES	NO ESPECIFICADO
TOTAL	381	205	175	1
CIERTAS AFECCIONES ORIGINA- DAS EN EL PERIODO PERINATAL	151	86	64	1
HIPOXIA, ASFIXIA Y OTRAS AFECCIONES RESPIRATORIAS DEL FETO O DEL RECIEN NACIDO	91	53	37	1
LAS DEMAS CAUSAS DE CIER- TAS AFECCIONES ORIGINADAS EN EL PERIODO PERINATAL	60	33	27	-
ANOMALIAS CONGENITAS	80	41	39	-
DEL CORAZON Y DEL APARA- TO RESPIRATORIO	29	18	11	-
LAS DEMAS CAUSAS DE ANO- MALIAS CONGENITAS	51	23	28	-
ENFERMEDADES INFECCIOSAS INTESTINALES	40	17	23	-
NEUMONIA E INFLUENZA	26	18	8	-
ACCIDENTES	17	9	8	-
DEFICIENCIAS DE LA NUTRICION	10	7	3	-
RESTO DE LAS CAUSAS a/	57	27	30	-

NOTA: La información se refiere a las defunciones de menores de un año que tenían residencia habitual en la entidad. Las causas que aparecen en este tabulado, corresponde al manejo establecido en la "Clasificación Internacional de Enfermedades" en su 9a. Revisión; éste es un documento normativo en la materia que contiene diferentes niveles de agrupación, entre los cuales se encuentra la denominada "Lista Básica de Causas de Muerte" de la cual se seleccionaron y ordenaron decrecientemente las principales causas de muerte, según su frecuencia respecto al total.

a/ Incluye 7 casos de disritmia cardiaca y 6 casos de signos, síntomas y estados morbosos mal definidos; tales distinciones se establecen conforme al acuerdo entre el INEGI y la Secretaría de Salud, para tener elementos de evaluación respecto a la calidad de la certificación médica de las causas de muerte.

FUENTE: INEGI. Dirección Regional Noroeste; Subdirección de Estadística.

**MATRIMONIOS Y DIVORCIOS SEGUN MUNICIPIO
DE REGISTRO
1992**

CUADRO 3.1.18

MUNICIPIO	MATRIMONIOS	DIVORCIOS
ESTADO	17 445	1 821
AHOME	2 328	361
ANGOSTURA	452	25
BADIRAGUATO	226	4
CHOIX	141	18
CONCORDIA	206	4
COSALA	98	12
CULIACAN	5 357	762
ELOTA	263	22
ESCUINAPA	340	23
FUERTE, EL	608	22
GUASAVE	2 126	177
MAZATLAN	2 082	123
MOCORITO	396	26
NAVOLATO	1 337	96
ROSARIO	250	18
SALVADOR ALVARADO	621	76
SAN IGNACIO	188	19
SINALOA	426	33

FUENTE: INEGI. Dirección Regional Noroeste; Subdirección de Estadística.

MATRIMONIOS POR GRUPO QUINQUENAL DE EDAD DE LA CONTRAYENTE SEGUN GRUPO QUINQUENAL DE EDAD DEL CONTRAYENTE 1992

CUADRO 3.1.19

EDAD DEL CONTRAYENTE	EDAD DE LA CONTRAYENTE									
	TOTAL	MENOR DE 15 AÑOS	15 A 19 AÑOS	20 A 24 AÑOS	25 A 29 AÑOS	30 A 34 AÑOS	35 A 39 AÑOS	40 A 44 AÑOS	45 A 49 AÑOS	50 AÑOS Y MAS
TOTAL	17 445	230	5 473	7 008	2 781	932	423	217	126	255
MENOR DE 15 AÑOS	22	11	3	6	1	-	-	-	1	-
15 A 19 AÑOS	2 268	97	1 701	441	26	2	1	-	-	-
20 A 24 AÑOS	7 300	80	2 859	3 714	583	54	10	-	-	-
25 A 29 AÑOS	4 471	26	688	2 202	1 320	180	41	12	1	1
30 A 34 AÑOS	1 637	11	168	464	578	325	72	13	2	4
35 A 39 AÑOS	730	1	41	121	183	222	122	32	6	2
40 A 44 AÑOS	328	2	10	40	51	80	79	50	11	5
45 A 49 AÑOS	214	1	3	12	19	38	51	52	28	10
50 AÑOS Y MAS	475	1	-	8	20	31	47	58	77	233

NOTA: La información se refiere a los matrimonios registrados en la entidad.
FUENTE: INEGI. Dirección Regional Noroeste; Subdirección de Estadística.

MATRIMONIOS POR ESCOLARIDAD DE LA CONTRAYENTE SEGUN ESCOLARIDAD DEL CONTRAYENTE a/ 1992

CUADRO 3.1.20

ESCOLARIDAD DEL CONTRAYENTE	ESCOLARIDAD DE LA CONTRAYENTE						
	TOTAL	SIN ESCOLARIDAD	PRIMARIA	SECUNDARIA O EQUIVALENTE	PREPARATORIA O EQUIVALENTE	PROFESIONAL	NO ESPECIFICADA
TOTAL	17 445	324	4 389	5 058	2 670	2 239	2 765
SIN ESCOLARIDAD	388	105	216	43	13	4	7
PRIMARIA	4 093	170	2 481	1 015	249	149	29
SECUNDARIA O EQUIVALENTE	3 957	29	1 010	2 011	611	274	22
PREPARATORIA O EQUIVALENTE	3 383	14	459	1 262	1 191	440	17

(Continúa)

**MATRIMONIOS POR ESCOLARIDAD DE LA CONTRAYENTE
SEGUN ESCOLARIDAD DEL CONTRAYENTE a/
1992**

CUADRO 3.1.20

ESCOLARIDAD DEL CONTRAYENTE	ESCOLARIDAD DE LA CONTRAYENTE						
	TOTAL	SIN ESCOLARIDAD	PRIMARIA	SECUNDARIA O EQUIVALENTE	PREPARATORIA O EQUIVALENTE	PROFESIONAL	NO ESPECIFICADA
PROFESIONAL	2 943	6	207	704	594	1 346	86
NO ESPECIFICADA	2 681	-	16	23	12	26	2 604

NOTA: La información se refiere a los matrimonios registrados en la entidad.
a/ Comprende estudios terminados e inconclusos, dentro de cada nivel educativo, para ambos contrayentes.
FUENTE: INEGI. Dirección Regional Noroeste; Subdirección de Estadística.

**DIVORCIOS POR DURACION DEL MATRIMONIO
SEGUN CAUSA
1992**

CUADRO 3.1.21

CAUSA	TOTAL	MENOS DE 1 AÑO	1 AÑO	2 A 5 AÑOS	6 A 9 AÑOS	10 AÑOS Y MAS	NO ESPECIFICADA
TOTAL	1 821	32	120	520	353	696	100
MUTUO CONSENTIMIENTO	1 058	11	73	338	207	370	59
ADULTERIO	30	-	-	3	7	20	-
ENFERMEDAD CRONICA O INCURABLE	1	-	-	-	1	-	-
IMPOTENCIA INCURABLE	1	-	-	-	1	-	-
ABANDONO DEL HOGAR	192	9	8	49	40	80	6
SEVICIA, AMENAZAS O INJURIAS	25	2	5	3	6	8	1
HABER COMETIDO UN DELITO INFAMANTE	1	-	-	1	-	-	-
HABITOS DE JUEGO, EMBRIAGUEZ O DROGAS	2	-	-	-	-	2	-
COMETER UN ACTO DELICTIVO CONTRA EL CONYUGE	1	-	-	-	1	-	-
INCOMPATIBILIDAD DE CARACTERES	195	2	20	55	34	77	7
CAUSA NO ESPECIFICADA	315	8	14	71	56	139	27

NOTA: La información se refiere a los divorcios registrados en la entidad.
FUENTE: INEGI. Dirección Regional Noroeste; Subdirección de Estadística.

DIVORCIOS POR GRUPO QUINQUENAL DE EDAD DE LA DIVORCIADA SEGUN GRUPO QUINQUENAL DE EDAD DEL DIVORCIADO 1992

CUADRO 3.1.22

EDAD DEL DIVORCIADO	EDAD DE LA DIVORCIADA										
	TOTAL	MENOR DE 15 AÑOS	15 A 19 AÑOS	20 A 24 AÑOS	25 A 29 AÑOS	30 A 34 AÑOS	35 A 39 AÑOS	40 A 44 AÑOS	45 A 49 AÑOS	50 AÑOS Y MAS	NO ESPECIFICADA
TOTAL	1 821	2	109	365	441	377	176	112	89	87	63
15 A 19 AÑOS	17	1	16	-	-	-	-	-	-	-	-
20 A 24 AÑOS	258	1	68	156	25	5	-	1	-	-	2
25 A 29 AÑOS	423	-	20	157	198	39	4	-	-	-	5
30 A 34 AÑOS	371	-	3	37	165	135	21	3	-	2	5
35 A 39 AÑOS	264	-	2	10	43	133	62	7	3	-	4
40 A 44 AÑOS	164	-	-	3	3	42	57	42	11	5	1
45 A 49 AÑOS	108	-	-	-	4	10	18	44	24	4	4
50 AÑOS Y MAS	170	-	-	-	-	11	10	15	51	76	7
NO ESPECIFICADO	46	-	-	2	3	2	4	-	-	-	35

NOTA: La información se refiere a los divorcios registrados en la entidad.
FUENTE: INEGI. Dirección Regional Noroeste; Subdirección de Estadística.

DIVORCIOS POR ESCOLARIDAD DE LA DIVORCIADA SEGUN ESCOLARIDAD DEL DIVORCIADO a/ 1992

CUADRO 3.1.23

ESCOLARIDAD DEL CONTRAYENTE	ESCOLARIDAD DE LA CONTRAYENTE						
	TOTAL	SIN ESCOLARIDAD	PRIMARIA	SECUNDARIA O EQUIVALENTE	PREPARATORIA O EQUIVALENTE	PROFESIONAL	NO ESPECIFICADA
TOTAL	1 821	82	372	473	248	257	389
SIN ESCOLARIDAD	84	53	13	10	3	4	1
PRIMARIA	373	16	259	61	14	17	6
SECUNDARIA O EQUIVALENTE	343	5	52	207	45	26	8
PREPARATORIA O EQUIVALENTE	259	1	14	102	101	33	8
PROFESIONAL	368	3	26	78	75	161	25
NO ESPECIFICADA	394	4	8	15	10	16	341

NOTA: La información se refiere a los divorcios registrados en la entidad.
a/ Comprende estudios terminados e inconclusos, dentro de cada nivel educativo, para ambos divorciados.
FUENTE: INEGI. Dirección Regional Noroeste; Subdirección de Estadística.

3.2 EMPLEO

POBLACION DE 12 AÑOS Y MAS POR CONDICION DE
ACTIVIDAD SEGUN SEXO Y GRUPO QUINQUENAL DE EDAD
Al 12 de marzo de 1990

CUADRO 3.2.1

SEXO Y GRUPO DE EDAD	TOTAL	POBLACION ECONOMICAMENTE ACTIVA		POBLACION ECONOMICAMENTE INACTIVA	NO ESPECIFI- CADO
		OCUPADOS	DESOCUPADOS		
TOTAL	1 527 508	660 905	13 526	815 362	37 715
12 A 14 AÑOS	182 437	23 429	1 001	145 743	12 264
15 A 19 AÑOS	280 493	97 924	3 809	168 788	9 972
20 A 24 AÑOS	208 619	107 041	3 129	94 104	4 345
25 A 29 AÑOS	164 727	93 466	1 695	67 333	2 233
30 A 34 AÑOS	143 223	81 411	1 027	59 341	1 444
35 A 39 AÑOS	122 698	69 350	744	51 518	1 086
40 A 44 AÑOS	96 614	53 319	549	41 840	906
45 A 49 AÑOS	81 853	43 235	456	37 387	775
50 A 54 AÑOS	65 843	32 057	385	32 712	689
55 A 59 AÑOS	50 913	22 709	284	27 288	632
60 A 64 AÑOS	41 621	15 858	185	24 948	630
65 AÑOS Y MAS	88 467	21 106	262	64 360	2 739
HOMBRES	759 130	504 094	10 331	226 700	18 005
12 A 14 AÑOS	92 250	14 418	683	70 559	6 590
15 A 19 AÑOS	140 816	66 701	2 688	66 653	4 774
20 A 24 AÑOS	101 847	74 701	2 138	22 958	2 050
25 A 29 AÑOS	79 037	68 746	1 337	7 996	958
30 A 34 AÑOS	68 835	61 899	887	5 472	577
35 A 39 AÑOS	60 397	54 740	660	4 568	429
40 A 44 AÑOS	48 726	43 724	496	4 154	352
45 A 49 AÑOS	42 140	36 886	411	4 540	303
50 A 54 AÑOS	33 749	28 159	354	4 947	289
55 A 59 AÑOS	26 374	20 404	268	5 435	267
60 A 64 AÑOS	21 257	14 422	167	6 432	236
65 AÑOS Y MAS	43 702	19 294	242	22 986	1 180

(Continúa)

POBLACION DE 12 AÑOS Y MAS POR CONDICION DE
ACTIVIDAD SEGUN SEXO Y GRUPO QUINQUENAL DE EDAD
Al 12 de marzo de 1990

CUADRO 3.2.1

SEXO Y GRUPO DE EDAD	TOTAL	POBLACION ECONOMICAMENTE ACTIVA		POBLACION ECONOMICAMENTE INACTIVA	NO ESPECIFI- CADO
		OCUPADOS	DESOCUPADOS		
MUJERES	768 378	156 811	3 195	588 662	19 710
12 A 14 AÑOS	90 187	9 011	318	75 184	5 674
15 A 19 AÑOS	139 677	31 223	1 121	102 135	5 198
20 A 24 AÑOS	106 772	32 340	991	71 146	2 295
25 A 29 AÑOS	85 690	24 720	358	59 337	1 275
30 A 34 AÑOS	74 388	19 512	140	53 869	867
35 A 39 AÑOS	62 301	14 610	84	46 950	657
40 A 44 AÑOS	47 888	9 595	53	37 686	554
45 A 49 AÑOS	39 713	6 349	45	32 847	472
50 A 54 AÑOS	32 094	3 898	31	27 765	400
55 A 59 AÑOS	24 539	2 305	16	21 853	365
60 A 64 AÑOS	20 364	1 436	18	18 516	394
65 AÑOS Y MAS	44 765	1 812	20	41 374	1 559

FUENTE: "Sinaloa, Resultados Definitivos; Tabulados Básicos. XI Censo General de Población y Vivienda, 1990". INEGI.

**POBLACION DE 12 AÑOS Y MAS
POR CONDICION DE ACTIVIDAD
Al 12 de marzo de 1990
(En por ciento)**

GRAFICA 3.2.1

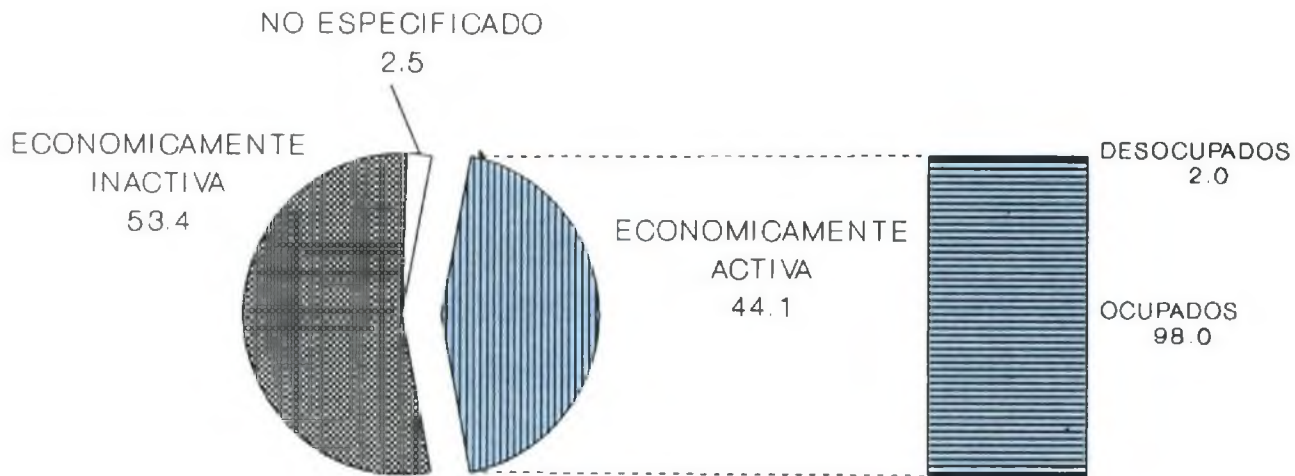

FUENTE: Cuadro 3.2.1

**POBLACION OCUPADA POR SEXO
SEGUN GRUPO QUINQUENAL DE EDAD
Al 12 de marzo de 1990
(En por ciento)**

GRAFICA 3.2.2

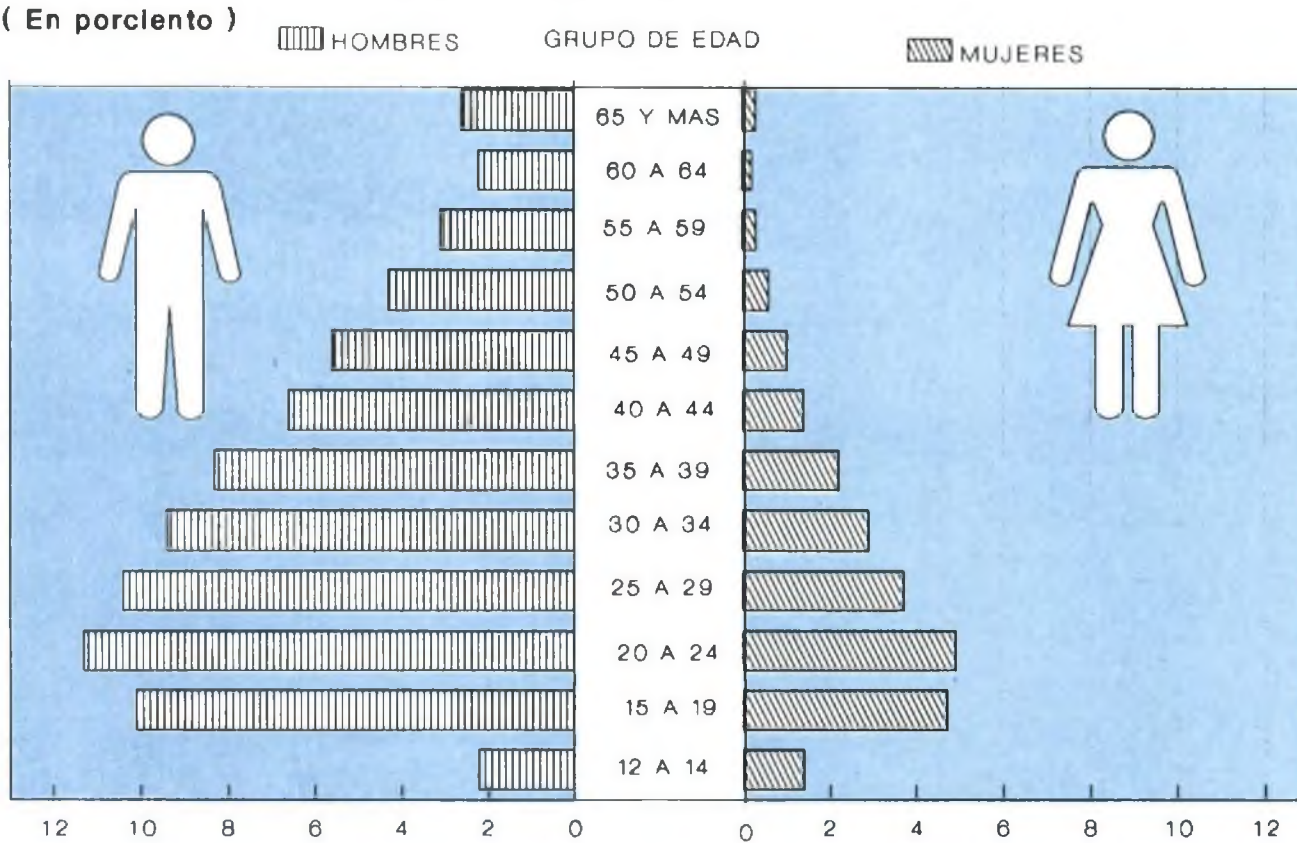

FUENTE: Cuadro 3.2.1

POBLACION DE 12 AÑOS Y MAS POR CONDICION DE
ACTIVIDAD SEGUN MUNICIPIO
Al 12 de marzo de 1990

CUADRO 3.2.2

MUNICIPIO	TOTAL	POBLACION ECONOMICAMENTE ACTIVA		POBLACION ECONOMICAMENTE INACTIVA	NO ESPECIFI- CADO
		OCUPADOS	DESOCUPADOS		
ESTADO	1 527 508	660 905	13 526	815 362	37 715
AHOME	215 868	92 134	1 736	117 008	4 990
ANGOSTURA	33 362	12 877	425	19 599	461
BADIRAGUATO	23 770	7 129	492	15 486	663
CONCORDIA	18 312	7 323	155	10 465	369
COSALA	10 612	3 527	186	6 827	72
CULIACAN	414 676	187 968	3 504	211 589	11 615
CHOIX	17 091	5 913	224	10 462	492
ELOTA	19 902	7 573	197	11 589	543
ESCUINAPA	31 288	12 982	271	17 168	867
FUERTE, EL	59 825	24 932	529	33 304	1 060
GUASAVE	179 035	75 765	1 205	99 279	2 786
MAZATLAN	225 217	103 168	2 394	113 357	6 298
MOCORITO	34 419	12 617	358	20 580	864
NAVOLATO	91 828	47 107	458	41 617	2 646
ROSARIO	32 619	12 700	360	18 753	806
SALVADOR ALVARADO	45 829	18 019	415	26 479	916
SAN IGNACIO	16 230	6 245	189	9 497	299
SINALOA	57 625	22 926	428	32 303	1 968

FUENTE: "Sinaloa, Resultados Definitivos; Tabulados Básicos. XI Censo General de Población y Vivienda, 1990". INEGI.

**POBLACION OCUPADA
POR PRINCIPALES MUNICIPIOS
Al 12 de marzo de 1990
(En porciento)**

GRAFICA 3.2.3

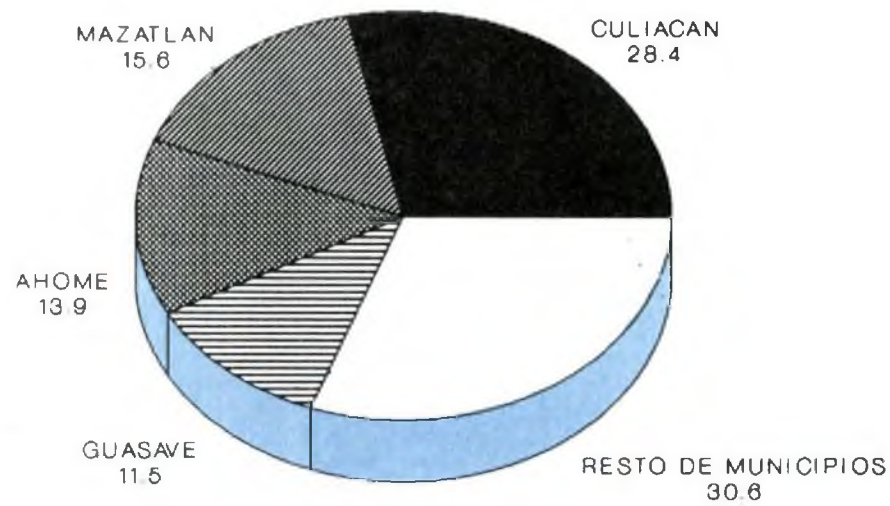

FUENTE: Cuadro 3.2.2

**POBLACION OCUPADA POR SECTOR DE
ACTIVIDAD SEGUN OCUPACION PRINCIPAL
Al 12 de marzo de 1990**

**CUADRO 3.2.3
(1ª Parte)**

OCUPACION	TOTAL	AGRICUL- TURA, GANADE- RIA, SIL- VICULTURA Y PESCA	MINERIA	EXTRAC- CION DE PETROLEO Y GAS	INDUSTRIA MANUFAC- TURERA	ELECTRI- CIDAD Y AGUA	CONSTRUC- CION	COMERCIO
TOTAL	660 905	242 710	1 327	1 139	70 247	3 214	37 569	80 257
PROFESIONALES	16 583	1 181	29	45	853	127	994	1 147
TECNICOS	19 636	1 716	22	35	1 264	151	418	2 033
TRABAJADORES DE LA EDUCACION	24 078	11	-	-	51	1	8	18
TRABAJADORES DEL ARTE	5 627	28	-	-	497	-	27	108
FUNCIONARIOS Y DIRECTIVOS	12 839	1 279	42	13	1 288	102	297	3 330

(Continúa)

POBLACION OCUPADA POR SECTOR DE
ACTIVIDAD SEGUN OCUPACION PRINCIPAL
Al 12 de marzo de 1990

CUADRO 3.2.3
(1ª Parte)

OCUPACION	TOTAL	AGRICUL- TURA, GANADE- RIA, SIL- VICULTURA Y PESCA	MINERIA	EXTRAC- CION DE PETROLEO Y GAS	INDUSTRIA MANUFAC- TURERA	ELECTRI- CIDAD Y AGUA	CONSTRUC- CION	COMERCIO
TRABAJADORES AGROPECUARIOS	232 410	220 680	33	2	9 339	61	167	580
INSPECTORES Y SUPERVISORES	5 432	158	56	54	2 099	143	1 308	199
ARTESANOS Y OBREROS	82 711	1 159	532	193	22 653	985	22 777	2 844
OPERADORES DE MAQUINARIA FIJA	7 436	122	157	90	6 380	146	77	167
AYUDANTES Y SIMILARES	23 260	444	114	94	7 839	306	8 992	626
OPERADORES DE TRANSPORTE	37 515	10 207	192	197	3 124	129	1 121	3 049
OFICINISTAS	51 411	1 744	44	163	4 013	789	699	9 790
COMERCIANTES Y DEPENDIENTES	55 490	985	8	59	5 999	31	39	43 406
TRABAJADORES AMBULANTES	10 860	132	-	1	386	-	5	7 796
TRABAJADORES EN SERVICIOS PUBLICOS	33 155	775	26	45	1 882	72	140	3 296
TRABAJADORES DOMESTICOS	10 717	43	-	-	30	-	7	78
PROTECCION Y VIGILANCIA	14 780	1 233	44	57	1 207	77	386	1 178
NO ESPECIFICADO	16 965	813	28	91	1 343	94	107	612

POBLACION OCUPADA POR SECTOR DE
ACTIVIDAD SEGUN OCUPACION PRINCIPAL
Al 12 de marzo de 1990

CUADRO 3.2.3
(2ª Parte y última)

OCUPACION	TRANSPOR- TE Y COMU- NICACIONES	SERVI- CIOS FI- NANCIEROS	ADMINIS- TRACION PUBLICA Y DEFENSA	SERVICIOS COMUNALES Y SOCIA- LES	SERVICIOS PROFESIO- NALES Y TECNICOS	SERVI- CIOS DE RESTAU- RANTES Y HOTELES	SERVICIOS PERSONALES Y MANTE- NIMIENTO	NO ESPE- CIFI- CADO
TOTAL	26 771	9 283	23 362	52 959	9 021	25 002	53 484	24 560
PROFESIONALES	164	463	1 652	5 730	2 988	173	282	755
TECNICOS	463	721	1 406	6 825	1 186	305	2 131	960
TRABAJADORES DE LA EDUCACION	12	10	110	23 716	32	8	62	39
TRABAJADORES DEL ARTE	3	5	68	230	980	648	3 005	28
FUNCIONARIOS Y DIRECTIVOS	474	969	618	2 008	434	898	562	525
TRABAJADORES AGROPECUARIOS	166	87	391	74	48	33	156	593
INSPECTORES Y SUPERVISORES	138	32	218	96	31	141	625	134
ARTESANOS Y OBREROS	1 647	160	722	589	234	3 760	23 876	580
OPERADORES DE MAQUINARIA FIJA	36	1	44	30	14	19	72	81
AYUDANTES Y SIMILARES	371	44	132	93	37	678	3 187	303
OPERADORES DE TRANSPORTE	16 083	87	995	350	276	141	566	998
OFICINISTAS	4 532	4 337	8 018	7 581	1 838	2 296	1 129	4 438
COMERCIANTES Y DEPENDIENTES	285	1 305	109	257	188	1 858	664	297
TRABAJADORES AMBULANTES	14	6	20	25	11	2 082	364	18
TRABAJADORES EN SERVICIOS PUBLICOS	1 596	595	1 758	4 521	426	10 920	5 935	1 168
TRABAJADORES DOMESTICOS	2	12	9	46	13	166	9 351	960
PROTECCION Y VIGILANCIA	550	368	6 671	564	191	580	1 030	644
NO ESPECIFICADO	235	81	421	224	94	296	487	12 039

FUENTE: "Sinaloa, Resultados Definitivos; Tabulados Basicos. XI Censo General de Población y Vivienda, 1990". INEGI.

**POBLACION OCUPADA
POR SECTOR DE ACTIVIDAD
Al 12 de marzo de 1990
(En porciento)**

GRAFICA 3.2.4

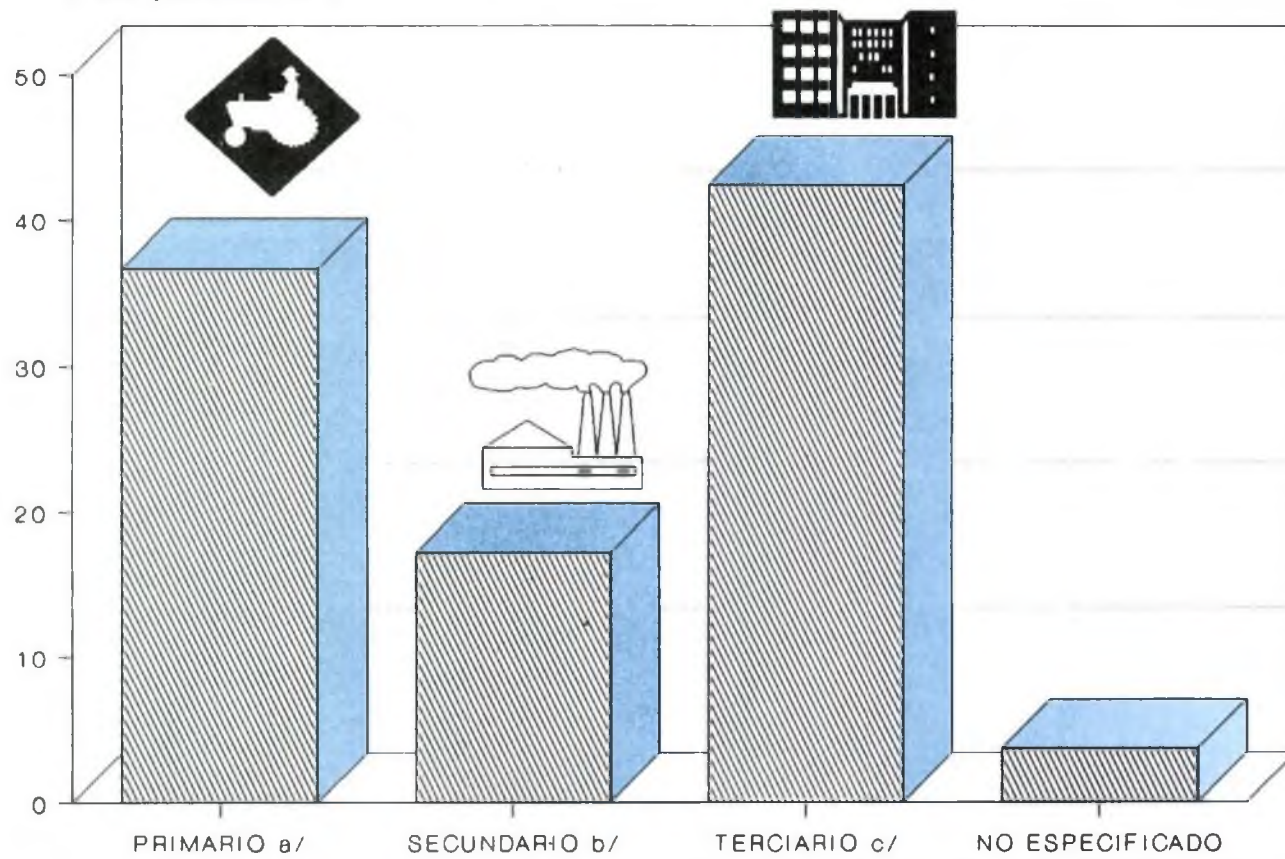

FUENTE: Cuadro 3.2.3

a/ Comprende: Agricultura, Ganadería, Silvicultura y Pesca.
b/ Comprende: Minería, Extracción de Petróleo y Gas, Industria Manufacturera, Electricidad, Agua y Construcción.
c/ Comprende: Comercio y Servicios.

**POBLACION OCUPADA POR SECTOR DE
ACTIVIDAD SEGUN MUNICIPIO
Al 12 de marzo de 1990**

**CUADRO 3.2.4
(1ª Parte)**

MUNICIPIO	TOTAL	AGRICUL- TURA, GANADE- RIA, SIL- VICULTURA Y PESCA	MINERIA	EXTRAC- CION DE PETRÓLEO Y GAS	INDUSTRIA MANUFAC- TURERA	ELECTRI- CIDAD Y AGUA	CONSTRUC- CION	COMERCIO
ESTADO	660 905	242 710	1 327	1 139	70 247	3 214	37 569	80 257
AHOME	92 134	27 242	63	375	11 067	547	5 241	14 245
ANGOSTURA	12 877	8 126	1	3	933	25	480	771
BADIRAGUATO	7 129	5 257	3	-	338	8	180	211
CONCORDIA	7 323	3 036	259	3	1 190	28	354	548
COSALA	3 527	1 983	77	1	234	23	254	213
CULIACAN	187 968	45 795	218	171	22 602	898	13 417	28 758
CHOIX	5 913	3 613	63	-	494	9	224	324
ELOTA	7 573	4 183	11	-	449	28	616	477
ESCUINAPA	12 982	6 450	11	-	829	37	605	1 139
FUERTE, EL	24 932	14 549	51	11	2 360	111	1 014	1 503
GUASAVE	75 765	40 097	28	15	7 273	225	3 039	7 069
MAZATLAN	103 168	12 621	118	496	12 891	986	7 287	16 549
MOCORITO	12 617	7 835	46	1	748	35	576	629
NAVOLATO	47 107	30 309	71	6	4 897	61	1 388	2 623
ROSARIO	12 700	7 140	171	7	645	34	614	842
SALVADOR ALVARADO	18 019	4 270	22	50	1 587	101	1 445	3 225
SAN IGNACIO	6 245	4 198	36	-	266	15	202	311
SINALOA	22 926	16 006	78	-	1 444	43	633	820

POBLACION OCUPADA POR SECTOR DE
ACTIVIDAD SEGUN MUNICIPIO
Al 12 de marzo de 1990

CUADRO 3.2.4
(2ª Parte y última)

MUNICIPIO	TRANSPOR- TE Y COMU- NICACIONES	SERVI- CIOS FI- NANCIEROS	ADMINIS- TRACION PUBLICA Y DEFENSA	SERVI- CIOS CO- MUNALES Y SOCIA- LES	SERVI- CIOS PRO- FESIO- NALES Y TECNICOS	SERVI- CIOS DE RESTAU- RANTES Y HOTE- LES	SERVI- CIOS PER- SONALES Y MANTE- NIMIENTO	NO ESPE- CIFI- CADO
ESTADO	26 771	9 283	23 362	52 959	9 021	25 002	53 484	24 560
AHOME	3 990	1 474	2 983	8 281	1 598	3 233	8 990	2 805
ANGOSTURA	185	64	232	796	106	159	538	458
BADIRAGUATO	71	3	82	263	11	44	179	479
CONCORDIA	212	24	201	437	37	284	430	280
COSALA	54	12	140	186	12	63	136	139
CULIACAN	7 321	3 459	9 291	20 057	3 538	5 921	18 950	7 572
CHOIX	150	11	157	307	26	71	188	276
ELOTA	180	32	278	428	42	133	365	351
ESCUINAPA	416	44	349	1 344	95	494	742	427
FUERTE, EL	1 059	87	617	1 382	128	383	1 013	664
GUASAVE	2 007	685	1 544	4 781	688	1 539	4 507	2 268
MAZATLAN	7 877	2 723	4 824	8 955	2 030	10 840	11 399	3 572
MOCORITO	388	40	238	738	58	110	508	667
NAVOLATO	948	149	810	1 420	181	441	1 917	1 886
ROSARIO	399	60	310	897	71	284	653	573
SALVADOR ALVARADO	882	361	823	1 532	309	745	2 129	538
SAN IGNACIO	180	10	118	307	17	67	245	273
SINALOA	452	45	365	848	74	191	595	1 332

FUENTE: "Sinaloa, Resultados Definitivos; Tabulados Básicos. XI Censo General de Población y Vivienda, 1990". INEGI.

POBLACION OCUPADA POR GRUPO DE INGRESO EN
SALARIO MINIMO SEGUN SECTOR DE ACTIVIDAD a/
Al 12 de marzo de 1990

CUADRO 3.2.5

SECTOR	TOTAL	NO RECI- BE IN- GRESOS	HASTA EL CIN- CUEN- TA POR- CIENTO	MAS DEL CIN- CUEN- TA POR- CIENTO Y MENOS DE UNO	UNO	MAS DE UNO Y HAS- TA DOS	MAS DE DOS Y MENOS DE TRES	DE TRES A CIN- CO	MAS DE CINCO Y HAS- TA DIEZ	MAS DE DIEZ	NO ESPE- CIFI- CADO
TOTAL	660 905	29 727	30 206	40 459	1 870	265 259	122 422	79 287	39 549	16 874	35 252
AGRICULTURA, GANADERIA, SIL- VICULTURA Y PESCA	242 710	22 293	13 630	14 543	274	120 207	32 572	15 157	7 031	4 341	12 662
MINERIA	1 327	35	76	54	1	530	240	173	99	49	70
EXTRACCION DE PETROLEO Y GAS	1 139	1	24	11	-	151	336	382	147	57	30
INDUSTRIA MANUFACTURERA	70 247	1 278	3 371	4 696	251	28 233	15 534	8 962	4 021	1 561	2 340
ELECTRICIDAD Y AGUA	3 214	15	107	138	5	1 091	954	623	160	54	67
CONSTRUCCION	37 569	361	1 453	1 142	145	10 039	10 497	8 621	3 440	766	1 105

(Continúa)

POBLACION OCUPADA POR GRUPO DE INGRESO EN SALARIO MINIMO SEGUN SECTOR DE ACTIVIDAD a/ Al 12 de marzo de 1990

CUADRO 3.2.5

SECTOR	TOTAL	NO RECI- BE IN- GRESOS	HASTA EL CIN- CUEN- TA POR- CIENTO	MAS DEL CIN- CUENTA POR- CIENTO Y MENOS DE UNO	UNO	MAS DE UNO Y HAS- TA DOS	MAS DE DOS Y MENOS DE TRES	DE TRES A CIN- CO	MAS DE CINCO Y HAS- TA DIEZ	MAS DE DIEZ	NO ESPE- CIFI- CADO
COMERCIO	80 257	2 096	3 081	6 288	374	30 684	12 723	10 760	7 019	3 327	3 905
TRANSPORTE Y COMUNICACIONES	26 771	260	913	897	109	7 087	6 028	5 380	3 488	1 383	1 226
SERVICIOS FINANCIEROS	9 283	53	234	320	30	2 734	2 205	1 819	1 070	496	322
ADMINISTRACION PUBLICA Y DEFENSA	23 362	149	766	949	50	8 915	7 849	2 515	966	511	692
SERVICIOS COMU- NALES Y SOCIALES	52 959	418	1 625	1 641	94	14 653	15 937	11 700	4 259	1 290	1 342
SERVICIOS PROFE- SIONALES Y TEC- NICOS	9 021	207	280	414	37	2 643	1 569	1 592	1 107	635	537
SERVICIOS DE RESTAURANTES Y HOTELES	25 002	404	897	2 401	132	11 921	3 828	2 441	1 495	669	814
SERVICIOS PERSO- NALES Y MANTE- NIMIENTO	53 484	850	2 617	5 773	246	19 233	9 085	7 492	4 504	1 338	2 346
NO ESPECIFICADO	24 560	1 307	1 132	1 192	122	7 138	3 065	1 670	743	397	7 794

a/ La información correspondiente a los grupos de ingreso, está expresa en rangos de salarios mínimos mensuales, vi-
gentes en la semana de referencia al momento censal.

FUENTE: "Sinaloa, Resultados Definitivos; Tabulados Básicos. XI Censo General de Población y Vivienda, 1990". INEGI.

ASEGURADOS PERMANENTES REGISTRADOS MENSUALMENTE EN EL IMSS SEGUN DIVISION DE ACTIVIDAD ECONOMICA 1993

**CUADRO 3.2.6
(1ª Parte)**

DIVISION	ENERO	FEBRERO	MARZO	ABRIL	MAYO	JUNIO
TOTAL	252 823	255 457	256 517	257 331	255 998	255 254
AGRICULTURA, GANA- DERIA, SILVICULTU- RA Y PESCA	36 264	36 354	35 818	35 803	35 111	34 530
INDUSTRIAS EXTRACTIVAS	803	810	854	844	848	844
INDUSTRIAS DE LA TRANSFORMACION	32 334	33 125	33 573	33 473	32 855	31 984

(Continúa)

**ASEGURADOS PERMANENTES REGISTRADOS MENSUALMENTE
EN EL IMSS SEGUN DIVISION DE ACTIVIDAD ECONOMICA
1993**

**CUADRO 3.2.6
(1ª Parte)**

DIVISION	ENERO	FEBRERO	MARZO	ABRIL	MAYO	JUNIO
CONSTRUCCION	6 778	6 884	6 874	6 836	6 825	6 985
INDUSTRIA ELECTRI- CA, CAPTACION Y SUMINISTRO DE AGUA POTABLE	2 664	2 660	2 629	2 626	2 656	2 673
COMERCIO	55 730	56 209	56 166	56 093	55 666	55 112
TRANSPORTE Y COMUNICACIONES	13 021	13 154	13 348	13 402	13 447	13 413
SERVICIOS PARA EMPLEADOS PERSONA- LES Y DEL HOGAR	39 580	39 931	40 161	40 426	39 940	40 144
SERVICIOS SOCIALES Y COMUNALES	30 008	30 560	30 704	31 017	31 248	31 454
OTROS GRUPOS a/	35 641	35 770	36 390	36 811	37 402	38 115

**ASEGURADOS PERMANENTES REGISTRADOS MENSUALMENTE
EN EL IMSS SEGUN DIVISION DE ACTIVIDAD ECONOMICA
1993**

**CUADRO 3.2.6
(2ª Parte y última)**

DIVISION	JULIO	AGOSTO	SEPTIEMBRE	OCTUBRE	NOVIEMBRE	DICIEMBRE
TOTAL	255 116	253 080	253 170	253 001	255 897	257 007
AGRICULTURA, GANA- DERIA, SILVICULTU- RA Y PESCA	34 487	33 198	34 428	34 759	34 635	34 957
INDUSTRIAS EXTRACTIVAS	855	887	887	885	840	810
INDUSTRIAS DE LA TRANSFORMACION	31 602	31 453	31 524	31 733	31 545	31 201
CONSTRUCCION	6 836	6 834	6 813	7 007	7 244	7 213
INDUSTRIA ELECTRI- CA, CAPTACION Y SUMINISTRO DE AGUA POTABLE	2 690	2 712	2 716	2 749	2 804	2 804
COMERCIO	55 037	55 140	55 004	55 345	56 388	56 055
TRANSPORTE Y COMUNICACIONES	13 135	12 971	13 033	12 925	13 027	12 914
SERVICIOS PARA EMPLEADOS PERSONA- LES Y DEL HOGAR	40 712	40 774	39 797	39 558	39 509	39 593

(Continúa)

ASEGURADOS PERMANENTES REGISTRADOS MENSUALMENTE EN EL IMSS SEGUN DIVISION DE ACTIVIDAD ECONOMICA 1993

CUADRO 3.2.6 (2ª Parte y última)

DIVISION	JULIO	AGOSTO	SEPTIEMBRE	OCTUBRE	NOVIEMBRE	DICIEMBRE
SERVICIOS SOCIALES Y COMUNALES	31 448	31 493	31 430	31 703	31 764	32 030
OTROS GRUPOS a/	38 314	37 618	37 538	36 337	38 141	39 430

NOTA: El registro de Asegurados Permanentes lo determina el IMSS con base en el procesamiento electrónico de los avisos de afiliación, el cual consiste en sumar las altas y los reingresos y restar las bajas a los saldos mensuales del archivo denominado Catálogo de Asegurados, Patrones y Municipios (A.P.M.). Debido a la naturaleza de esta captación, no es aplicable la suma en sentido horizontal para obtener el total anual de manera directa; al respecto, y para diversos fines analíticos, se sugiere al usuario considerar esta información promediada.

a/ Comprende: seguro facultativo (colectivo e individual), estudiantes, continuación voluntaria, trabajadores independientes y no identificados.

FUENTE: IMSS, Delegación en el Estado. Jefatura Delegacional de Servicios Médicos; Departamento de Integración de la Información.

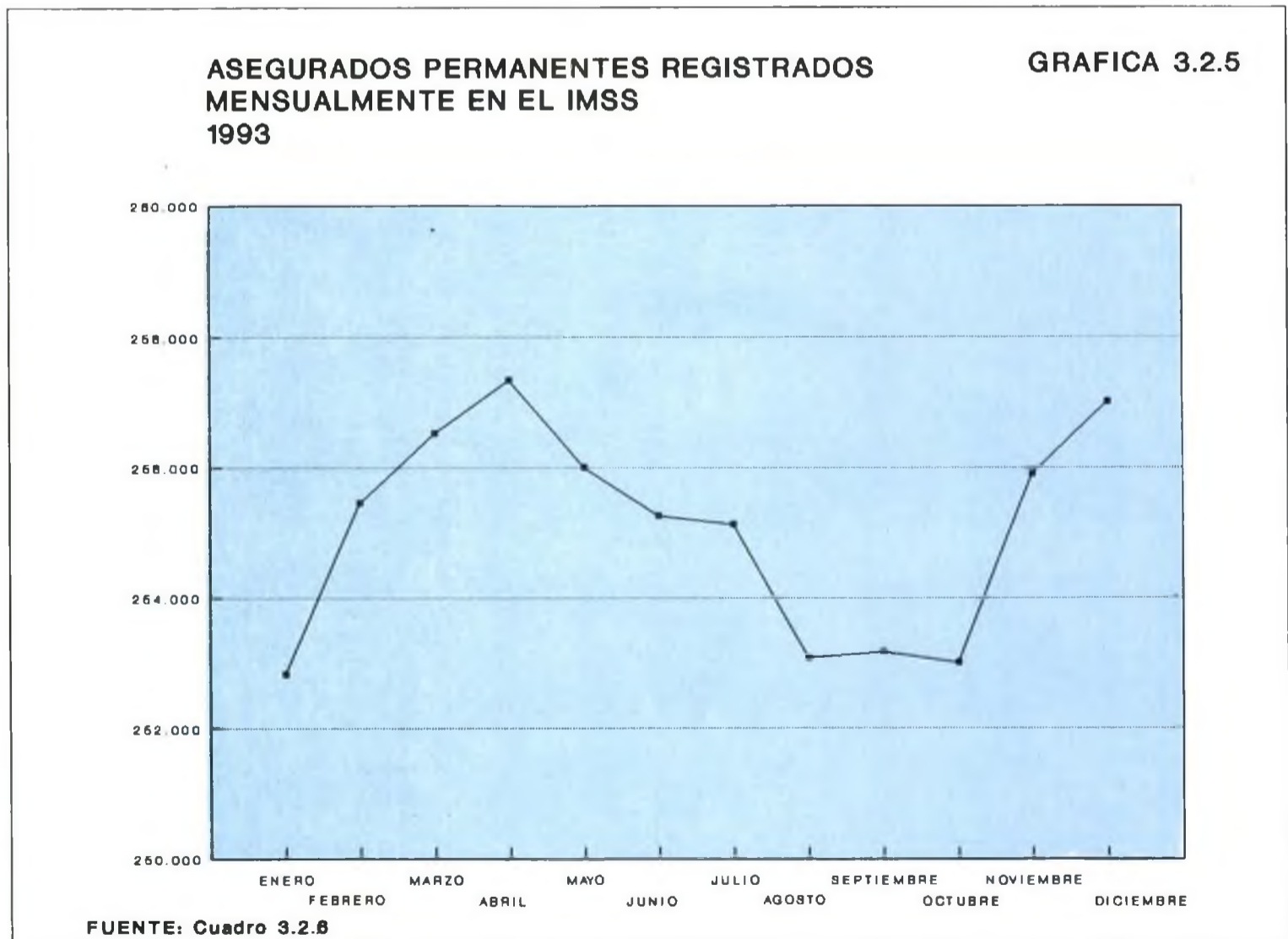

INDICADORES TRIMESTRALES SELECCIONADOS DE LA
POBLACION ECONOMICAMENTE ACTIVA EN EL AREA
URBANA DE CULIACAN
1993

CUADRO 3.2.7

CONCEPTO	ENERO-MARZO	ABRIL-JUNIO	JULIO-SEPTIEMBRE	OCTUBRE-DICIEMBRE
TASA ESPECIFICA DE PARTICIPACION POR SEXO a/				
TOTAL	51.4	52.0	50.4	49.5
HOMBRES	71.6	73.1	70.6	71.0
MUJERES	33.0	32.9	32.1	30.4
TASA GENERAL DE DESEMPLEO ABIERTO b/				
	3.0	2.4	2.3	2.0
TASA DE DESEMPLEO ABIERTO POR SEXO				
HOMBRES	3.3	2.5	2.6	2.3
MUJERES	2.5	2.0	1.7	1.6
TASA DE DESEMPLEO ABIERTO POR GRUPOS DE EDAD c/				
12 A 19 AÑOS	3.6	2.4	3.4	2.4
20 A 24 AÑOS	5.2	5.6	4.2	4.3
25 A 34 AÑOS	2.4	2.1	2.6	2.1
35 A 44 AÑOS	2.9	1.0	1.2	0.7
45 AÑOS Y MAS	1.8	1.2	0.7	1.2
DISTRIBUCION PORCENTUAL DE LA POBLACION DESEMPLEADA ABIERTA POR DURACION DEL DESEMPLEO				
	100.0	100.0	100.0	100.0
1 A 4 SEMANAS	46.5	21.1	37.1	41.8
5 A 8 SEMANAS	20.4	30.7	26.0	24.5
9 Y MAS SEMANAS	33.1	48.2	36.9	33.7

NOTA: Para esta información se consideran los promedios ponderados, con base en el año de 1990, de la Población de 12 años y más de cada área urbana en la Encuesta Nacional de Empleo Urbano (ENEU). Asimismo, a partir de octubre de 1993 la ENEU amplió su cobertura de 36 a 37 áreas urbanas, por lo cual cubre alrededor del 89.5% de la población urbana nacional (localidades mayores a 2 500 habitantes o cabeceras municipales).

a/ Se define como el porcentaje que representa la Población Económicamente Activa de cada sexo, respecto a la Población de 12 años y más de ese mismo sexo.

b/ Se define como el cociente entre la Población Desempleada y la Población Económicamente Activa por 100.

c/ Se define, para cada grupo de edad, como el cociente entre la Población Desempleada y la Población Económicamente Activa del mismo grupo por 100.

FUENTE: "Cuaderno de Información Oportuna"; Número 255. INEGI.

**SOLICITANTES, VACANTES DISPONIBLES Y SOLICITANTES
CANALIZADOS REGISTRADOS EN EL SERVICIO
ESTATAL DE EMPLEO SEGUN MES
1993**

CUADRO 3.2.8

MES	SOLICITANTES DE EMPLEO	VACANTES DISPONIBLES DE EMPLEO a/	SOLICITANTES CANALIZADOS A UN EMPLEO b/
TOTAL	3 429	NA	1 139
ENERO	231	82	109
FEBRERO	210	89	124
MARZO	235	349	99
ABRIL	354	91	143
MAYO	252	87	118
JUNIO	218	54	85
JULIO	225	32	59
AGOSTO	224	76	87
SEPTIEMBRE	500	77	92
OCTUBRE	214	70	60
NOVIEMBRE	198	46	78
DICIEMBRE	568	84	85

a/ Comprende, para cada mes, tanto a las vacantes de nuevo registro durante el mismo, como a las no ocupadas del mes anterior; en tal sentido no es procedente la suma aritmética anual, en virtud de que se presentaría la duplicación de datos.

b/ Incluye a becarios egresados del Programa de Becas de Capacitación para el Trabajo.

FUENTE: Secretaría del Trabajo y Previsión Social, Delegación en el Estado. Servicio Estatal de Empleo.

**CURSOS IMPARTIDOS Y PERSONAS DESEMPLEADAS
CAPACITADAS EN EL PROGRAMA DE BECAS DE
CAPACITACION PARA EL TRABAJO
SEGUN CURSO
1993**

CUADRO 3.2.9

CURSO	CURSOS IMPARTIDOS	PERSONAS DESEMPLEADAS CAPACITADAS a/		
		TOTAL	HOMBRES	MUJERES
TOTAL	34	590	425	165
ACTUALIZACION SECRETARIAL CON COMPUTACION	3	71	-	71
ELECTRICIDAD	3	62	59	3
MECANICA AUTOMOTRIZ	3	54	54	-
COCINERO	2	46	26	20

(Continúa)

**CURSOS IMPARTIDOS Y PERSONAS DESEMPLEADAS
CAPACITADAS EN EL PROGRAMA DE BECAS DE
CAPACITACION PARA EL TRABAJO
SEGUN CURSO
1993**

CUADRO 3.2.9

CURSO	CURSOS IMPARTIDOS	PERSONAS DESEMPLEADAS CAPACITADAS a/		
		TOTAL	HOMBRES	MUJERES
CAPTURISTA DE DATOS	3	44	16	28
ELECTRONICA	2	43	43	-
REFRIGERACION Y AIRE ACONDICIONADO	3	41	39	2
SOLDADURA	3	38	36	2
REFRIGERACION DOMESTICA	1	23	23	-
CARPINTERIA	1	22	22	-
MECANICA DIESEL	1	21	21	-
INSTALACIONES ELECTRICAS RESIDENCIALES	1	21	21	-
RECEPCIONISTA DE HOTEL	1	20	2	18
MESERO	1	20	16	4
SISTEMA ELECTRICO AUTOMOTRIZ	1	18	18	-
CAMARISTA	2	17	-	17
REFRIGERACION COMERCIAL	2	15	15	-
TORNO	1	14	14	-

a/ Se refiere a becarios egresados.

FUENTE: Secretaría del Trabajo y Previsión Social, Delegación en el Estado. Servicio Estatal de Empleo.

**COMISIONES MIXTAS Y PLANES Y PROGRAMAS,
EN CAPACITACION Y ADIESTRAMIENTO PARA
EL TRABAJO POR EMPRESAS Y TRABAJADORES
QUE INTERVIENEN SEGUN SECTOR DE ACTIVIDAD
Al 31 de diciembre de 1993**

CUADRO 3.2.10

SECTOR	COMISIONES MIXTAS ESTABLECIDAS		PLANES Y PROGRAMAS AUTORIZADOS	
	EMPRESAS	TRABAJADORES	EMPRESAS	TRABAJADORES
TOTAL	95	2 744	194	11 222
AGRICULTURA, GANADERIA, SILVICULTURA Y PESCA	1	13	4	220
EXTRACCION Y REFINACCION DE PETROLEO Y GAS NATURAL	-	-	3	275

(Continúa)

123

COMISIONES MIXTAS Y PLANES Y PROGRAMAS,
EN CAPACITACION Y ADIESTRAMIENTO PARA
EL TRABAJO POR EMPRESAS Y TRABAJADORES
QUE INTERVIENEN SEGUN SECTOR DE ACTIVIDAD
Al 31 de diciembre de 1993

CUADRO 3.2.10

SECTOR	COMISIONES MIXTAS ESTABLECIDAS		PLANES Y PROGRAMAS AUTORIZADOS	
	EMPRESAS	TRABAJADORES	EMPRESAS	TRABAJADORES
INDUSTRIAS DE LA TRANS- FORMACION	11	411	47	7 149
CONSTRUCCION	38	1 010	44	244
COMERCIO	27	251	62	2 586
SERVICIOS	14	947	23	395
COMUNICACIONES Y TRANS- PORTES	4	112	11	353

NOTA: La información está referida a la jurisdicción federal y local.

FUENTE: Secretaría del Trabajo y Previsión Social del Gobierno del Estado. Dirección General de Capacitación y Productividad; Subdirección de Registro.

EMPRESAS Y TRABAJADORES BAJO SEGURO DE
RIESGOS DE TRABAJO, CASOS DE RIESGOS
DE TRABAJO QUE PRODUJERON LA MUERTE
O INCAPACIDAD Y DIAS DE INCAPACIDAD
REGISTRADOS EN EL IMSS
1988-93

CUADRO 3.2.11

CONCEPTO	1988	1989	1990	1991	1992	1993
EMPRESAS BAJO SEGURO DE RIESGOS DE TRABAJO a/	19 357	19 862	21 327	21 156	24 350	24 818
TRABAJADORES BAJO SEGURO DE RIESGOS DE TRABAJO b/	257 176	324 370	340 384	333 260	344 571	337 625
CASOS DE RIESGOS DE TRABAJO QUE PRODUJERON LA MUERTE c/	69	60	57	62	88	85
CASOS DE RIESGOS DE TRABAJO QUE PRODUJERON INCAPA- CIDAD PERMANENTE c/	513	572	669	685	641	733

(Continúa)

**EMPRESAS Y TRABAJADORES BAJO SEGURO DE
RIESGOS DE TRABAJO, CASOS DE RIESGOS
DE TRABAJO QUE PRODUJERON LA MUERTE
O INCAPACIDAD Y DIAS DE INCAPACIDAD
REGISTRADOS EN EL IMSS
1988-93**

CUADRO 3.2.11

CONCEPTO	1988	1989	1990	1991	1992	1993
CASOS DE RIESGOS DE TRABAJO QUE PRODUJERON INCAPACIDAD TEMPORAL c/	18 760	18 852	17 995	17 830	18 080	17 123
DIAS DE INCAPACIDAD POR RIESGO DE TRABAJO	378 964	394 980	406 455	421 027	448 824	426 031

NOTA: La información comprende aseguramiento permanente y eventual.

a/ Datos referidos al 31 de diciembre de cada año.

b/ La población de trabajadores bajo seguro de riesgos de trabajo, se calcula con base en las horas de exposición al riesgo. Datos referidos al 31 de diciembre de cada año.

c/ Se refiere a casos de riesgos de trabajo terminados; específicamente para los de incapacidad permanente, se incluyen casos por riesgos de trabajo de años anteriores.

FUENTE: IMSS, Delegación en el Estado. Jefatura Delegacional de Servicios Médicos; Departamento de Integración de la Información.

**CASOS DE RIESGOS DE TRABAJO QUE PRODUJERON
LA MUERTE O INCAPACIDAD REGISTRADOS
EN EL IMSS SEGUN TIPO DE RIESGO
1993**

CUADRO 3.2.12

TIPO DE RIESGO	CASOS DE RIESGOS DE TRABAJO QUE PRODUJERON LA MUERTE	CASOS DE RIESGOS DE TRABAJO QUE PRODUJERON INCAPACIDAD PERMANENTE a/	CASOS DE RIESGOS DE TRABAJO QUE PRODUJERON INCAPACIDAD TEMPORAL
TOTAL	85	733	17 123
ACCIDENTES DE TRABAJO	66	674	15 765
ACCIDENTES EN TRAYECTO	18	51	1 342
ENFERMEDADES DE TRABAJO	1	8	16

NOTA: La información comprende aseguramiento permanente y eventual, y se refiere a casos de riesgos de trabajo terminados.

a/ Se incluyen casos de incapacidad permanente por riesgos de trabajo de años anteriores.

FUENTE: IMSS, Delegación en el Estado. Jefatura Delegacional de Servicios Médicos; Departamento de Integración de la Información.

**SALARIO MINIMO GENERAL SEGUN PERIODO
DE VIGENCIA
1991-93
(Nuevos pesos diarios)**

CUADRO 3.2.13

PERIODO	SALARIO MINIMO
1991	
DEL PRIMERO DE ENERO AL 10 DE NOVIEMBRE	9.92
DEL 11 DE NO- VIEMBRE AL 31 DE DICIEMBRE	11.11
1992	
DEL PRIMERO DE ENERO AL 31 DE DICIEMBRE	11.11
1993	
DEL PRIMERO DE ENERO AL 31 DE DICIEMBRE	12.05

NOTA: Conforme a la Comisión Nacional de los Salarios Mínimos, la entidad está comprendida dentro del área geográfica "C".

FUENTE: "Salarios Mínimos Vigentes a partir del 1º de enero de 1993". Comisión Nacional de los Salarios Mínimos.

**CONVENIOS DE TRABAJO FUERA DE JUICIO Y TRABAJADORES
QUE LOS SUSCRIBEN, CONFLICTOS DE TRABAJO Y DEMANDANTES
QUE INTERVIENEN SEGUN SECTOR DE ACTIVIDAD
1991-92**

CUADRO 3.2.14

SECTOR	CONVENIOS DE TRABAJO FUERA DE JUICIO a/	TRABAJADORES QUE LOS SUSCRIBEN b/	CONFLICTOS DE TRABAJO a/	DEMANDANTES QUE INTERVIENEN b/
1991				
TOTAL	1 437	1 620	1 702	1 941
AGRICULTURA, GANA- DERIA, SILVICULTU- RA Y PESCA	122	162	63	82
MINERIA	3	3	3	4
EXTRACCION DE PE- TROLEO Y GAS	1	1	-	-

(Continúa)

CONVENIOS DE TRABAJO FUERA DE JUICIO Y TRABAJADORES
QUE LOS SUSCRIBEN, CONFLICTOS DE TRABAJO Y DEMANDANTES
QUE INTERVIENEN SEGUN SECTOR DE ACTIVIDAD
1991-92

CUADRO 3.2.14

SECTOR	CONVENIOS DE TRABAJO FUERA DE JUICIO a/	TRABAJADORES QUE LOS SUSCRIBEN b/	CONFLICTOS DE TRABAJO a/	DEMANDANTES QUE INTERVIENEN b/
INDUSTRIA MANUFACTURERA	161	165	131	137
ELECTRICIDAD Y AGUA	1	1	1	1
CONSTRUCCION	14	12	75	94
COMERCIO	216	263	392	448
TRANSPORTE Y COMUNICACIONES	39	43	49	53
SERVICIOS FINANCIEROS	13	12	24	30
SERVICIOS COMUNALES Y SOCIALES	140	138	101	139
SERVICIOS PROFESIONALES Y TECNICOS	12	12	55	61
SERVICIOS DE RESTAURANTES Y HOTELES	46	51	183	202
SERVICIOS PERSONALES, MANTENIMIENTO Y OTROS	418	472	379	429
ACTIVIDAD NO ESPECIFICADA	251	285	246	261
1992				
TOTAL	1 761	2 092	22	27
AGRICULTURA, GANADERIA, SILVICULTURA Y PESCA	133	253	7	6
MINERIA	2	2	-	-
EXTRACCION DE PETROLEO Y GAS	1	1	-	-
INDUSTRIA MANUFACTURERA	418	423	1	2
ELECTRICIDAD Y AGUA	2	2	-	-
CONSTRUCCION	67	71	4	8
COMERCIO	348	437	3	4
TRANSPORTE Y COMUNICACIONES	51	61	-	-
SERVICIOS FINANCIEROS	18	21	-	-
ADMINISTRACION PUBLICA Y DEFENSA	1	1	-	-

(Continúa)
127

CONVENIOS DE TRABAJO FUERA DE JUICIO Y TRABAJADORES QUE LOS SUSCRIBEN, CONFLICTOS DE TRABAJO Y DEMANDANTES QUE INTERVIENEN SEGUN SECTOR DE ACTIVIDAD 1991-92

CUADRO 3.2.14

SECTOR	CONVENIOS DE TRABAJO FUERA DE JUICIO a/	TRABAJADORES QUE LOS SUSCRIBEN b/	CONFLICTOS DE TRABAJO a/	DEMANDANTES QUE INTERVIENEN b/
SERVICIOS COMUNALES Y SOCIALES	165	165	1	-
SERVICIOS PROFESIONALES Y TECNICOS	47	60	-	-
SERVICIOS DE RESTAURANTES Y HOTELES	146	213	-	5
SERVICIOS PERSONALES, MANTENIMIENTO Y OTROS	299	315	2	2
ACTIVIDAD NO ESPECIFICADA	63	67	1	-

NOTA: La información corresponde a eventos de Jurisdicción local registrados ante las Juntas Locales y Especiales de Conciliación y Arbitraje, mismas que la proporcionan a la fuente señalada para el tratamiento y difusión correspondientes.

a/ Comprende Individuales y Colectivos.

b/ Para 1991 la información corresponde a 1 383 convenios y 1 607 conflictos, y para 1992 a 1 736 y 1 837 respectivamente; en los que se especificó el número de trabajadores que los suscriben y de los demandantes que intervienen respectivamente.

FUENTE: INEGI. Dirección General de Estadística; Dirección de Estadísticas Demográficas y Sociales.

CONVENIOS DE TRABAJO FUERA DE JUICIO Y TRABAJADORES QUE LO SUSCRIBEN, CONFLICTOS DE TRABAJO Y DEMANDANTES QUE INTERVIENEN SEGUN MUNICIPIO DONDE SE UBICA EL ESTABLECIMIENTO 1991-92

CUADRO 3.2.15

MUNICIPIO	CONVENIOS DE TRABAJO FUERA DE JUICIO a/	TRABAJADORES QUE LOS SUSCRIBEN b/	CONFLICTOS DE TRABAJO a/	DEMANDANTES QUE INTERVIENEN b/
1991				
ESTADO	1 437	1 620	1 702	1 941
AHOME	444	480	436	559
CHOIX	-	-	1	1
CONCORDIA	-	-	1	4
COSALA	1	1	-	-
CULIACAN	536	569	567	634
FUERTE, EL	-	-	1	1
GUASAVE	194	305	191	219

(Continúa)

CONVENIOS DE TRABAJO FUERA DE JUICIO Y TRABAJADORES
QUE LO SUSCRIBEN, CONFLICTOS DE TRABAJO Y DEMANDANTES
QUE INTERVIENEN SEGUN MUNICIPIO DONDE SE UBICA EL
ESTABLECIMIENTO
1991-92

CUADRO 3.2.15

MUNICIPIO	CONVENIOS DE TRABAJO FUERA DE JUICIO a/	TRABAJADORES QUE LOS SUSCRIBEN b/	CONFLICTOS DE TRABAJO a/	DEMANDANTES QUE INTERVIENEN b/
MAZATLAN	260	263	493	511
ROSARIO	-	-	8	8
SALVADOR ALVARADO	1	1	3	3
SINALOA	-	-	1	1
NO ESPECIFICADO	1	1	-	-
1992				
ESTADO	1 761	2 092	1 859	8 670
AHOME	730	793	539	969
ANGOSTURA	-	-	1	1
BADIRAGUATO	-	-	1	1
CHOIX	-	-	1	4
CONCORDIA	-	-	1	2
COSALA	-	-	1	1
CULIACAN	538	555	537	6 485
ELOTA	-	-	2	6
ESCUINAPA	-	-	5	11
FUERTE, EL	-	-	15	20
GUASAVE	229	462	235	490
MAZATLAN	247	249	478	620
MOCORITO	-	-	1	2
NAVOLATO	2	4	15	29
ROSARIO	-	-	1	1
SALVADOR ALVARADO	-	-	5	7
SAN IGNACIO	-	-	1	5

(Continúa)

CONVENIOS DE TRABAJO FUERA DE JUICIO Y TRABAJADORES QUE LO SUSCRIBEN, CONFLICTOS DE TRABAJO Y DEMANDANTES QUE INTERVIENEN SEGUN MUNICIPIO DONDE SE UBICA EL ESTABLECIMIENTO 1991-92

CUADRO 3.2.15

MUNICIPIO	CONVENIOS DE TRABAJO FUERA DE JUICIO a/	TRABAJADORES QUE LOS SUSCRIBEN b/	CONFLICTOS DE TRABAJO a/	DEMANDANTES QUE INTERVIENEN b/
SINALOA	2	3	1	2
MUNICIPIO DE OTRA ENTIDAD	4	8	4	4
NO ESPECIFICADO	9	18	15	14

NOTA: La información corresponde a eventos de Jurisdicción local registrados ante las Juntas Locales y Especiales de Conciliación y Arbitraje, mismas que la proporcionan a la fuente señalada para el tratamiento y difusión correspondientes.

a/ Comprende Individuales y Colectivos.

b/ Para 1991 la información corresponde a 1 383 convenios y 1 607 conflictos, y para 1992 a 1 736 y 1 837 respectivamente; en los que se especificó el número de trabajadores que suscriben convenios y de los demandantes que intervienen en los conflictos.

FUENTE: INEGI. Dirección General de Estadística; Dirección de Estadísticas Demográficas y Sociales.

CONVENIOS DE TRABAJO FUERA DE JUICIO Y TRABAJADORES QUE LOS SUSCRIBEN SEGUN MOTIVO DEL CONVENIO 1991-92

CUADRO 3.2.16

MOTIVO	CONVENIOS DE TRABAJO FUERA DE JUICIO a/	TRABAJADORES QUE LOS SUSCRIBEN b/
1991		
TOTAL c/	1 437	1 620
TERMINACION DE CONTRATO	1 082	1 234
RETIRO VOLUNTARIO	322	354
INDEMNIZACION	211	242
AUMENTO DE SALARIO	212	243
OTROS MOTIVOS	1	1
NO ESPECIFICADO	3	2
1992		
TOTAL c/	1 761	2 092
TERMINACION DE CONTRATO	1 487	1 806
RETIRO VOLUNTARIO	245	257
INDEMNIZACION	115	115

(Continúa)

**CONVENIOS DE TRABAJO FUERA DE JUICIO
Y TRABAJADORES QUE LOS SUSCRIBEN
SEGUN MOTIVO DEL CONVENIO
1991-92**

CUADRO 3.2.16

MOTIVO	CONVENIOS DE TRABAJO FUERA DE JUICIO a/	TRABAJADORES QUE LOS SUSCRIBEN b/
AUMENTO DE SALARIO	81	81
PARTICIPACION DE UTILIDADES	19	19
NO ESPECIFICADO	4	4

NOTA: La información corresponde a eventos de Jurisdicción local registrados ante las Juntas Locales y Especiales de Conciliación y Arbitraje, mismas que la proporcionan a la fuente señalada para el tratamiento y difusión correspondientes.

a/ Se refiere al número de convenios y trabajadores que los suscriben y no a la suma aritmética de los motivos; ésta no es aplicable debido a que generalmente un convenio implica más de un motivo a la vez y en ese sentido, se presentaría duplicación de datos.

b/ La información corresponde para 1991 a 1 383 y para 1992 1 736 convenios, en los que se especificó el número de trabajadores que los suscriben.

c/ Comprende individuales y colectivos.

FUENTE: INEGI. Dirección General de Estadística; Dirección de Estadísticas Demográficas y Sociales.

**CONFLICTOS DE TRABAJO Y DEMANDANTES QUE
INTERVIENEN SEGUN TIPO DE CONFLICTO
Y MOTIVO DE LA DEMANDA
1991-92**

CUADRO 3.2.17

TIPO DE CONFLICTO Y MOTIVO DE LA DEMANDA	CONFLICTOS DE TRABAJO	DEMANDANTES QUE INTERVIENEN a/
1991		
TOTAL b/	1 702	1 941
DESPIDO INJUSTIFICADO	1 548	1 789
RESCISION DE CONTRATO	3	2
RIESGO DE TRABAJO	20	18
VIOLACION DE CONTRATO	4	5
PARTICIPACION DE UTILIDADES	10	9
OTROS MOTIVOS	5	2
NO ESPECIFICADO	122	125

(Continúa)

CONFLICTOS DE TRABAJO Y DEMANDANTES QUE INTERVIENEN SEGUN TIPO DE CONFLICTO Y MOTIVO DE LA DEMANDA 1991-92

CUADRO 3.2.17

TIPO DE CONFLICTO Y MOTIVO DE LA DEMANDA	CONFLICTOS DE TRABAJO	DEMANDANTES QUE INTERVIENEN a/
1992		
TOTAL	1 859	8 670
INDIVIDUALES b/	1 837	8 643
DESPIDO INJUSTIFICADO	1 121	1 752
RESCISION DE CONTRATO	19	37
RIESGO DE TRABAJO	9	10
TERMINACION DE CONTRATO	9	14
VIOLACION DE CONTRATO	24	28
REVISION Y FIRMA DE CONTRATO	3	3
PARTICIPACION DE UTILIDADES	31	247
OTROS MOTIVOS	8	8
NO ESPECIFICADO	622	6 552
COLECTIVOS b/	22	27
TITULARIDAD DE CONTRATO	2	-
VIOLACION DE CONTRATO	4	4
AUMENTO DE SALARIO	16	23

NOTA: La información corresponde a eventos de Jurisdicción local registrados ante las Juntas Locales y Especiales de Conciliación y Arbitraje, mismas que la proporcionan a la fuente señalada para el tratamiento y difusión correspondientes.

a/ La información corresponde para 1991 a 1 607 y para 1992 a 1 837 conflictos, en los que se especificó el número de los demandantes que intervienen.

b/ Se refiere al número de convenios y trabajadores que los suscriben y no a la suma aritmética de los motivos; ésta no es aplicable debido a que generalmente un convenio implica más de un motivo a la vez y en ese sentido, se presentaría duplicación de datos. En el caso de los conflictos colectivos, se excluyen los emplazamientos a huelga. En 1991 se refiere a conflictos individuales debido a que en la entidad no se registró ningún conflicto colectivo.

FUENTE: INEGI. Dirección General de Estadística; Dirección de Estadísticas Demográficas y Sociales.

SOLUCION DE CONFLICTOS DE TRABAJO
SEGUN CLASE DE SOLUCION
1991-92

CUADRO 3.2.18

CLASE DE SOLUCION	TOTAL a/
1991	
TOTAL	1 704
CONVENIO	880
LAUDO b/	337
ABSOLUTORIO	88
CONDENATORIO	205
MIXTO	43
NO ESPECIFICADO	1
DESISTIMIENTO	487
1992	
TOTAL	2 267
CONVENIO	1 030
LAUDO b/	504
ABSOLUTORIO	131
CONDENATORIO	234
MIXTO	138
NO ESPECIFICADO	1
DESISTIMIENTO	637
CADUCIDAD	92
NO ESPECIFICADO	4

NOTA: La información corresponde a eventos de Jurisdicción local registrados ante las Juntas Locales y Especiales de Conciliación y Arbitraje, mismas que la proporcionan a la fuente señalada para el tratamiento y difusión correspondientes.

a/ La solución de conflictos de trabajo incluye la de conflictos que se hayan iniciado en años anteriores.

b/ Es el resultado final de un conflicto de trabajo, producto de un diagnóstico formulado en relación a la tramitación procesal de dicho conflicto. Este fallo reviste el carácter de sentencia, con motivo de aclarar de manera definitiva una controversia o pugna en materia laboral.

FUENTE: INEGI. Dirección General de Estadística; Dirección de Estadísticas Demográficas y Sociales.

**SOLUCION DE CONFLICTOS DE TRABAJO
SEGUN MUNICIPIO DONDE SE UBICA
EL ESTABLECIMIENTO
1991-92**

CUADRO 3.2.19

MUNICIPIO	TOTAL a/
1991	
ESTADO	1 704
MAZATLAN	289
NO ESPECIFICADO	1 415
1992	
ESTADO	2 267
AHOME	617
COSALA	5
CULIACAN	818
GUASAVE	432
MAZATLAN	395

NOTA: La información corresponde a eventos de Jurisdicción local registrados ante las Juntas Locales y Especiales de Conciliación y Arbitraje, mismas que la proporcionan a la fuente señalada para el tratamiento y difusión correspondientes.

a/ La solución de conflictos de trabajo incluye la de conflictos que se hayan iniciado en años anteriores.

FUENTE: INEGI. Dirección General de Estadística; Dirección de Estadísticas Demográficas y Sociales.

**EMPLAZAMIENTOS Y SOLUCION DE EMPLAZAMIENTOS
A HUELGA SEGUN SECTOR DE ACTIVIDAD
1991-92**

CUADRO 3.2.20

SECTOR	EMPLAZAMIENTOS A HUELGA	SOLUCION DE EMPLAZAMIENTOS A HUELGA a/
1991		
TOTAL	506	ND
AGRICULTURA, GANA- DERIA, SILVICULTURA Y PESCA	11	ND
INDUSTRIA MANUFACTURERA	68	ND

(Continúa)

**EMPLAZAMIENTOS Y SOLUCION DE EMPLAZAMIENTOS
A HUELGA SEGUN SECTOR DE ACTIVIDAD
1991-92**

CUADRO 3.2.20

SECTOR	EMPLAZAMIENTOS A HUELGA	SOLUCION DE EMPLAZAMIENTOS A HUELGA a/
ELECTRICIDAD Y AGUA	7	ND
CONSTRUCCION	97	ND
COMERCIO	51	ND
TRANSPORTE Y COMUNICACIONES	4	ND
SERVICIOS FINAN- CIEROS	11	ND
SERVICIOS COMUNA- LES Y SOCIALES	5	ND
SERVICIOS PROFE- SIONALES Y TECNICOS	41	ND
SERVICIOS DE RES- TAURANTES Y HOTELES	75	ND
SERVICIOS PERSONA- LES, MANTENIMIENTO Y OTROS	110	ND
ACTIVIDAD NO ESPECIFICADA	26	ND
1992		
TOTAL	434	300
AGRICULTURA, GANA- DERIA, SILVICULTURA Y PESCA	47	14
INDUSTRIA MANUFACTURERA	77	57
ELECTRICIDAD Y AGUA	5	-
CONSTRUCCION	96	51
COMERCIO	28	26
TRANSPORTE Y COMUNICACIONES	5	1
SERVICIOS FINAN- CIEROS	-	6
SERVICIOS COMUNA- LES Y SOCIALES	2	2
SERVICIOS PROFE- SIONALES Y TECNICOS	5	39

(Continúa)

**EMPLAZAMIENTOS Y SOLUCION DE EMPLAZAMIENTOS
A HUELGA SEGUN SECTOR DE ACTIVIDAD
1991-92**

CUADRO 3.2.20

SECTOR	EMPLAZAMIENTOS A HUELGA	SOLUCION DE EMPLAZAMIENTOS A HUELGA a/
SERVICIOS DE RES- TAURANTES Y HOTELES	114	73
SERVICIOS PERSONA- LES, MANTENIMIENTO Y OTROS	51	10
ACTIVIDAD NO ESPECIFICADA	4	21

NOTA: La información corresponde a eventos de Jurisdicción local registrados ante las Juntas Locales y Especiales de Conciliación y Arbitraje, mismas que la proporcionan a la fuente señalada para el tratamiento y difusión correspondientes.

a/ Incluye las de huelgas que se hayan iniciado en años anteriores.

FUENTE: INEGI. Dirección General de Estadística; Dirección de Estadísticas Demográficas y Sociales.

**EMPLAZAMIENTOS Y SOLUCION DE EMPLAZAMIENTOS
A HUELGA SEGUN MUNICIPIO DONDE SE UBICA
EL ESTABLECIMIENTO
1992**

CUADRO 3.2.21

MUNICIPIO	EMPLAZAMIENTOS A HUELGA	SOLUCION DE EMPLAZAMIENTO A HUELGA a/
ESTADO	434	300
AHOME	10	29
CULIACAN	195	97
ELOTA	-	2
ESCUINAPA	36	30
FUERTE, EL	-	2
GUASAVE	20	30
MAZATLAN	153	83
MOCORITO	1	2
NAVOLATO	12	19
ROSARIO	5	1

(Continúa)

**EMPLAZAMIENTOS Y SOLUCION DE EMPLAZAMIENTOS
A HUELGA SEGUN MUNICIPIO DONDE SE UBICA
EL ESTABLECIMIENTO
1992**

CUADRO 3.2.21

MUNICIPIO	EMPLAZAMIENTOS A HUELGA	SOLUCION DE EMPLAZAMIENTO A HUELGA a/
SALVADOR ALVARADO	-	1
SINALOA	1	1
NO ESPECIFICADO	1	3

NOTA: La información corresponde a eventos de Jurisdicción local registrados ante las Juntas Locales y Especiales de Conciliación y Arbitraje, mismas que la proporcionan a la fuente señalada para el tratamiento y difusión correspondientes.

a/ La solución de emplazamientos a huelga y las huelgas solucionadas, incluyen las de huelgas que se hayan iniciado en años anteriores.

FUENTE: INEGI. Dirección General de Estadística; Dirección de Estadísticas Demográficas y Sociales.

**EMPLAZAMIENTOS A HUELGA
SEGUN MOTIVO
1991-92**

CUADRO 3.2.22

MOTIVO	EMPLAZAMIENTOS A HUELGA
1991	
TOTAL a/	506
FIRMA DE CONTRATO	227
REVISION DE CONTRATO	10
INCUMPLIMIENTO DE CONTRATO	253
REVISION DE SALARIO	317
REPARTO DE UTILIDADES	2
DESEQUILIBRIO ENTRE LOS FACTORES DE LA PRODUCCION	7
NO ESPECIFICADO	5
1992	
TOTAL a/	434
FIRMA DE CONTRATO	178
REVISION DE CONTRATO	219

(Continúa)

**EMPLAZAMIENTOS A HUELGA
SEGUN MOTIVO
1991-92**

CUADRO 3.2.22

MOTIVO	EMPLAZAMIENTOS A HUELGA
INCUMPLIMIENTO DE CONTRATO	71
REVISION DE SALARIO	139
REPARTO DE UTILIDADES	1
NO ESPECIFICADO	89

NOTA: La información corresponde a eventos de Jurisdicción local registrados ante las Juntas Locales y Especiales de Conciliación y Arbitraje, mismas que la proporcionan a la fuente señalada para el tratamiento y difusión correspondientes.

a/ Se refiere al total de los emplazamientos a huelga y no a la suma aritmética en sentido vertical, ya que ésta no es aplicable debido a que generalmente tales eventos implican más de un motivo a la vez y en ese sentido, se presentaría duplicación de datos.

FUENTE: INEGI. Dirección General de Estadística; Dirección de Estadísticas Demográficas y Sociales.